



# KV-PX9S/KV-PX9B/KV-PX9SN/KV-PX9BN

## Portable HDD Navigation: Quick Guide Système de navigation portable à disque dur: Guide rapide Navegación HDD portátil: Guía rápida

LVT1489-001A  
[J]

### For Customer Use:

Enter below the Model No. and Serial No. which are located either on the rear, bottom or side of the cabinet. Retain this information for future reference.

Model No. \_\_\_\_\_  
Serial No. \_\_\_\_\_



0406NSMMDWJEIN  
EN, FR, SP

© 2006 Victor Company of Japan, Limited

### English

Thank you for purchasing a JVC product. Please read all instructions carefully before operation, to ensure your complete understanding and to obtain the best possible performance from the unit.

### Français

Merci d'avoir acheté un produit JVC. Veuillez lire attentivement toutes les instructions avant d'utiliser l'appareil afin de bien comprendre son fonctionnement et d'obtenir les meilleures performances possibles.

### Español

Muchas gracias por la compra de un producto JVC. Como primer paso, por favor lea detenidamente este manual para comprender a fondo todas las instrucciones y obtener un máximo disfrute de esta unidad.

## Cautions and Others / Précautions et autres / Precauciones y otras notas

### INFORMATION (for U.S.A.)

This equipment has been tested and found to comply with the limits for a Class B digital device, pursuant to Part 15 of the FCC Rules. These limits are designed to provide reasonable protection against harmful interference in a residential installation. This equipment generates, uses, and can radiate radio frequency energy and, if not installed and used in accordance with the instructions, may cause harmful interference to radio communications. However, there is no guarantee that interference will not occur in a particular installation. If this equipment does cause harmful interference to radio or television reception, which can be determined by turning the equipment off and on, the user is encouraged to try to correct the interference by one or more of the following measures:

- Reorient or relocate the receiving antenna.
- Increase the separation between the equipment and receiver.
- Connect the equipment into an outlet on a circuit different from that to which the receiver is connected.
- Consult the dealer or an experienced radio/TV technician for help.

### IMPORTANT (EE.UU.)

Este equipo se ha sometido a todo tipo de pruebas y cumple con las normas establecidas para dispositivos de Clase B, de conformidad con la Parte 15 de las reglas de la FCC (Comisión Federal de Comunicaciones). Estas reglas están diseñadas para asegurar una protección razonable contra este tipo de interferencias en las instalaciones residenciales. Este equipo genera y utiliza energía de radiofrecuencia. Si no se instala y utiliza debidamente, es decir, conforme a las instrucciones, podrían producirse interferencias en radiocomunicaciones. Sin embargo, no se garantiza que estas interferencias no se produzcan en una instalación determinada. Si este equipo ocasiona interferencias en la recepción de radio o televisión, lo cual puede comprobarse mediante la conexión o desconexión del equipo, el problema podrá corregirse mediante una o una combinación de las siguientes medidas:

- Reoriente la antena receptora o cámbiela de lugar.
- Aumente la separación entre el equipo y el aparato receptor.
- Enchufe el equipo a una toma de corriente situada en un circuito distinto del aparato receptor.
- Consulte a su distribuidor o a un técnico experto en radio/televisión.

### CAUTION

Changes or modifications not approved by JVC could void the user's authority to operate the equipment.

### CAUTION — (standby/on) button!

The (standby/on) button in any position does not disconnect built-in battery.

- See "About the standby/on lamp" on page 2.

### CAUTION:

To reduce the risk of electrical shock, fire, etc.:

- Do not remove screws, covers or cabinet.
- Do not expose this appliance to rain or moisture.

### ATTENTION

Tout changement ou modification non approuvés par JVC peut annuler l'autorité de l'utilisateur d'utiliser l'appareil.

### ATTENTION — Touche (attente/sous tension)!

La touche (attente/sous tension), dans n'importe quelle position, ne permet pas de déconnecter la pile intégrée.

- Référez-vous à "À propos du témoin d'attente/sous tension" à la page 2.

### ATTENTION:

Afin d'éviter tout risque d'électrocution, d'incendie, etc.:

- Ne pas enlever les vis ni les panneaux et ne pas ouvrir le coffret de l'appareil.
- Ne pas exposer l'appareil à la pluie ni à l'humidité.

### Declaration of Conformity

Trade Name: JVC  
Model name: KV-PX9  
Responsible Party: JVC American Corp.  
Address: 1700 Valley Road, Wayne New Jersey 07470  
Telephone Number: 973-317-5000

This device complies with Part 15 of FCC Rules. Operation is subject to the following two conditions: (1) This device may not cause harmful interference, and (2) this device must accept any interference received, including interference that may cause undesired operation.

### For Canada

This is Class B digital apparatus complies with Canadian ICES-003.

### RENSEIGNEMENT

Cet appareil numérique de la classe B est conforme à la norme NMB-003 du Canada.

### PRECAUCIÓN

Los cambios o modificaciones no aprobados por JVC pueden invalidar la autoridad del usuario para operar el equipo.

### PRECAUCIÓN — ¡Botón (espera/encendido)!

El botón (espera/encendido), cualquiera sea su posición, no desconectará la batería incorporada.

- Véase "Acerca de la lámpara de espera/encendido" en la página 2.

### PRECAUCIÓN:

Para reducir riesgos de choques eléctricos, incendio, etc.:

- No extraiga los tornillos, los cubiertas ni la caja.
- No exponga este aparato a la lluvia o a la humedad.

**For cancelling the display demonstration (Study the basic operations):**

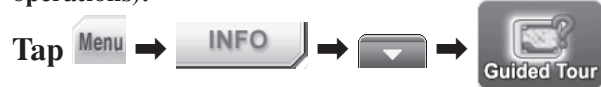

To deactivate the Auto Play Mode, tap the item to uncheck it.

### Safety Instruction:

- Traffic signs should be observed carefully while driving using the Navigation System. Navigation System is only an aid. Driver must always decide whether or not to heed the information provided. **JVC does not accept liability for erroneous data provided by the Navigation System.**
- Traffic guidance is restricted to passenger vehicles only. Special driving recommendations and regulations for other vehicles (e.g. commercial vehicles) are not included.
- **Do not operate the unit while driving.** It is strongly recommended to activate Safe Mode (SETUP → System → Safe Mode) to prevent drivers from operating the unit while driving.
- Take the following precautions to keep the unit in proper working order:
  - The built-in battery may eventually need to be replaced. If the battery power is consumed too quickly after fully being charged, it is recommended to replace the battery. To replace the battery, consult your dealer or JVC Service Center.
  - Operate the unit in level position, between 32 °F (0 °C) and 104 °F (40 °C). Do not use the unit when the temperature is higher or lower than the operative temperature written above.
  - Operating altitude is between 984 feet (300 m) below sea level and 9840 feet (3000 m) above sea level.
  - The unit is not water-resistant. Do not hold the unit by wet hand, or use it in any moist place such as bath room, shower room, etc.

### About display:

- Do not hit, scratch or apply any strong impact to the screen.
- If the temperature changes suddenly, the display may not function properly due to moisture condensation. To correct this, leave the unit turned on for a few hours until moisture evaporates.
- The liquid crystal display is a precision device. Be sure to use fingers when tapping it. Do not tap the screen with a ball-point pen, nails, or something hard or sharp.
- Do not use any commercial display protection films. Otherwise the display may not function properly.
- When cleaning the display, wipe gently with dry soft cloth (lens cleaning cloth is recommended). Never use any liquids to clean any part of the unit.
- Do not expose the unit to sunlight when not using it to protect the liquid crystal display from deterioration.
- The display indication may become unsmooth or the audio/visual file playback may be interrupted because of shocks during driving.

### About HDD:

- Never try to analyse or retrieve the data stored in the Hard Disk Drive (HDD). Otherwise, you may have your warranty invalid, and be penalized by law. The manufacturer assumes no liability for any damage resulting from such conduct as mentioned above.
- Do not initialize (format) the internal HDD. The initialization deletes all the data and the firmware in the HDD and will cause the unit not to function at all.

**Pour annuler la démonstration des affichages (Étude des opérations de base):**



Pour mettre hors service le mode de lecture automatique, touchez le réglage pour le décocher.

### Instructions de sécurité:

- Respectez scrupuleusement les panneaux de la circulation lorsque vous conduisez en utilisant le système de navigation. Le système de navigation est seulement une aide. Le conducteur doit toujours décider s'il doit tenir compte ou non des informations fournies. **JVC ne peut être tenu responsable pour toute donnée erronée fournie par le système de navigation.**
- Le guidage sur la route est réservé aux véhicules particuliers uniquement. Cela n'inclut pas les véhicules nécessitant un permis ou des règles de conduites spéciales (par exemple, les véhicules commerciaux).
- **Ne manipulez pas l'appareil quand vous conduisez.** Il est fortement recommandé de mettre en service le Mode Sécurité (SETUP → Système → Mode Sécurité) pour empêcher le conducteur de manipuler l'appareil en conduisant.
- Prenez les précautions suivantes pour conserver l'appareil dans un état correct de fonctionnement:
  - Il se peut que vous ayez besoin de changer la pile intégrée. Si la pile se décharge trop rapidement après avoir été complètement chargée, c'est qu'il est temps de la changer. Pour changer la pile, consultez votre revendeur ou un centre de service JVC.
  - Utilisez l'appareil dans une position plate et à une température comprise entre 32 °F (0 °C) et 104 °F (40 °C). N'utilisez pas l'appareil quand la température est supérieure ou inférieure à la température de fonctionnement donnée ci-dessus.
  - L'altitude de fonctionnement est située entre 984 pied (300 m) au-dessous du niveau de la mer et 9840 pied (3000 m) au-dessus du niveau de la mer.
  - L'appareil n'est pas résistant à l'eau. Ne tenez pas l'appareil avec des mains mouillées, ni ne l'utilisez dans un endroit humide tel que dans une salle de bains, une douche, etc.

### À propos de l'affichage:

- Ne frappez pas ni ne rayez l'écran et protégez-le de tout impact important.
- Si la température change brusquement, l'affichage peut ne pas fonctionner correctement à cause de condensation d'humidité. Pour corriger ce problème, laissez l'appareil sous tension pendant quelques heures jusqu'à ce que l'humidité s'évapore.
- L'affichage à cristaux liquide est un dispositif de précision. Assurez-vous d'utiliser vos doigts pour le toucher. Ne touchez pas l'écran avec un stylo bille, vos ongles ou quelque chose de dur ou de pointu.
- N'utilisez aucun film protecteur d'écran en vente dans le commerce. Sinon, l'affichage risque de ne pas fonctionner correctement.
- Pour nettoyer l'affichage, essayez doucement avec un chiffon sec et doux (un chiffon spécialisé pour le nettoyage des objectifs est recommandé). N'utilisez jamais de liquide pour nettoyer quelque partie que ce soit de l'appareil.
- N'exposez pas l'appareil à la lumière du soleil quand vous ne l'utilisez pas afin de protéger l'affichage à cristaux liquides de la détérioration.
- Les indications sur l'affichage risquent de devenir moins lisses ou le fichier audiovisuel peut être interrompu à cause de chocs pendant la conduite.

### À propos du disque dur:

- N'essayez jamais d'analyser ou d'extraire les données stockées sur le disque dur (HDD). Sinon, votre garantie pourrait être invalidée et vous pouvez être pénalisé par la loi. Le fabricant ne peut être tenu responsable pour tout dommage résultant d'une telle conduite.
- N'initialisez (formatez) pas le disque dur interne. L'initialisation efface toutes les données et le micrologiciel contenu dans le disque dur et l'appareil ne fonctionne plus du tout.

**Para cancelar la demostración en pantalla (Estudiar las operaciones básicas):**



Para desactivar el modo de reproducción automático, toque el ítem para desmarcarlo.

### Indicaciones de seguridad:

- Deberá observar atentamente las señales de tránsito mientras conduce con el Sistema de Navegación encendido. Tenga en cuenta que este sistema es sólo una ayuda. En todo momento, el conductor debe decidir si se va a aceptar o no la información suministrada. **JVC no acepta ninguna responsabilidad por la inexactitud de los datos proporcionados por el Sistema de Navegación.**
- La guía de tráfico está limitada sólo a los vehículos de pasajeros. Los reglamentos y recomendaciones especiales de conducción para otros vehículos (ej. vehículos comerciales) no están incluidos.
- **No opere la unidad mientras conduce.** Se recomienda en especial activar el Modo Seguro (SETUP → Sistema → Modo seguro) para evitar que los conductores accionen la unidad mientras conducen.
- Tenga en cuenta las siguientes precauciones para mantener la unidad en buenas condiciones de funcionamiento:
  - Eventualmente, puede suceder que deba reemplazar la batería incorporada. Si la batería se descarga rápidamente después de una carga completa, se recomienda proceder a su sustitución. Para ello, consulte con su concesionario o con el centro de servicio JVC.
  - Opere la unidad en posición nivelada, y entre 32 °F (0 °C) y 104 °F (40 °C). No utilice la unidad a temperaturas que estén por encima o por debajo de la gama de temperaturas indicada más arriba.
  - Opere la unidad en altitudes comprendidas entre 984 pie (300 m) por debajo y 9840 pie (3000 m) por encima del nivel del mar.
  - La unidad no es resistente al agua. No manipule la unidad con las manos mojadas, ni la utilice en lugares húmedos como en el cuarto de baño o de ducha, etc.

### Acerca de la pantalla:

- Evite golpear, arañar o aplicar un golpe a la pantalla.
- Los cambios bruscos de temperatura podrían alterar el funcionamiento de la pantalla debido a la condensación de humedad. En tal caso, deje encendida la unidad durante algunas horas hasta que se evapore la humedad.
- La pantalla de cristal líquido es un dispositivo de precisión. Asegúrese de utilizar siempre los dedos para tocar ("tap") la pantalla. No utilice jamás un bolígrafo, clavos ni otros objetos duros o puntiagudos.
- No utilice jamás una película de protección de pantallas disponible en el comercio. La pantalla no podrá funcionar correctamente.
- Para limpiar la pantalla, utilice un lienzo suave y seco (se recomienda usar un lienzo para limpiar gafas). No utilice ningún tipo de líquido para limpiar la pantalla u otras partes de la unidad.
- No exponga la unidad a la luz del sol cuando no la utilice para evitar que se deteriore la pantalla de cristal líquido.
- Debido a los baches, la visualización en pantalla podría ser inestable o se podrá producir una interrupción en la reproducción de los archivos de audio/vídeo.

### Acerca del HDD:

- No intente analizar o recuperar los datos almacenados en la unidad del disco duro (HDD). Tal acto está prohibido por la ley e invalidará la garantía. El fabricante no asume ninguna responsabilidad por daños de ningún tipo resultantes de tales actos.
- No inicialice (formatee) la HDD interna. La inicialización borrará todos los datos y el firmware de la HDD, y la unidad quedará totalmente inoperante.

**Description of parts / Description des parties / Descripción de las partes**

**Detaching button**  
Touche de détachement  
Botón de liberación

**⏻/I (standby/on) button/lamp**  
See "About the standby/on lamp" below.  
**Touche/témoin ⏻/I (attente/sous tension)**  
Référez-vous à "À propos du témoin d'attente/sous tension" ci-dessous.  
**Botón/lámpara ⏻/I (espera/encendido)**  
Véase "Acerca de la lámpara de espera/encendido" más abajo.

**Reset switch**  
Bouton de réinitialisation  
Interruptor de reinicialización

**SD card slot / Fente de carte SD / Ranura para tarjeta SD**  
You can play the files in the SD card.  
• You cannot copy the SD contents into the built-in HDD. Insert / Insert /Insertar  
• Remove the dummy SD card in the slot before use.  
Vous pouvez reproduire les fichiers de la carte SD.  
• Vous ne pouvez pas copier le contenu de la carte SD dans le disque dur intégré.  
• Retirez la carte SD factice de la fente avant son utilisation.  
Es posible reproducir archivos de una tarjeta SD.  
• El contenido de la tarjeta SD no se puede copiar en la HDD incorporada.  
• Antes del uso, extraiga la tarjeta SD ficticia insertada en la ranura.  
• Push the SD card until you hear a clicking sound.  
• Poussez la carte SD jusqu'à ce que vous entendiez un dé clic.  
• Introduzca la tarjeta SD hasta oír un chasquido.

**Battery switch**  
Normally set to ON. (Initial : OFF)  
**Commutateur de pile**  
Réglez-le normalement sur ON. (Réglage initial: OFF)  
**Interruptor de la batería**  
Normalmente póngalo en ON. (Inicial : OFF)

**PHONES jack (ø 3.5 mm) / Prise PHONES (ø 3,5 mm) / Jack PHONES (auriculares) (ø 3,5 mm)**  
**CAUTION:** Be sure to turn down the volume before connecting or putting on the headphones.  
**ATTENTION:** Assurez-vous de réduire le volume avant de connecter un casque ou de vous le mettre sur les oreilles.  
**PRECAUCIÓN:** Asegúrese de bajar el volumen antes de conectar o de ponerse los auriculares.

**External GPS antenna jack**  
If your GPS reception is poor, connect the external GPS antenna KV-AT3003 (separately purchased).  
**Prises d'antenne GPS extérieur**  
Si la réception GPS est mauvaise, connectez l'antenne extérieur GPS KV-AT3003 (vendue séparément).  
**Jack de la antena GPS exterior**  
Si la recepción de GPS es deficiente, conecte la antena GPS exterior KV-AT3003 (adquirible separadamente).

**Mini USB jack**  
Connect to PC with the USB cable.  
**Prise Mini USB**  
Connectez à l'ordinateur avec un câble USB.  
**Minijack USB**  
Para conectar al PC con un cable USB.

**DC IN 5V jack**  
Plug the cigarette lighter adapter or AC adapter.  
**Prise DC IN 5V**  
Branchez l'adaptateur pour allume-cigare ou l'adaptateur secteur.  
**Jack DC IN 5V**  
Para conectar el adaptador del encendedor de cigarrillos o el adaptador de CA.

**About the standby/on lamp**

Light	Meaning
Blue	Power is on.
Off	Power is off.
Purple	The built-in battery is being charged with power turned on.
Red	The built-in battery is being charged with power turned off.

**À propos du témoin d'attente/sous tension**

Allumé	Signification
Bleu	L'appareil est sous tension.
Éteint	L'appareil est hors tension.
Violet	La pile intégrée est en train d'être chargée avec l'appareil sous tension.
Rouge	La pile intégrée est en train d'être chargée avec l'appareil hors tension.

**Acerca de la lámpara de espera/encendido**

Luz	Significado
Azul	Unidad encendida.
Apagada	Unidad apagada.
Púrpura	Se ha cargado la batería incorporada con la unidad encendida.
Roja	Se ha cargado la batería incorporada con la unidad apagada.

**Preparations / Préparations / Preparativos**

**This unit is operated by tapping the maps, icons, and buttons displayed on the screen.**  
• Unselectable icons or buttons are grayed.

**Cet appareil est commandé en touchant la carte, les icônes et les boutons affichés sur l'écran.**  
• Les icônes et les boutons qui ne peuvent pas être choisis apparaissent en gris.

**Esta unidad funciona tocando los mapas, iconos y botones que aparecen en la pantalla.**  
• Los iconos que no se pueden seleccionar aparecen en gris.

**Charging the battery / Change de la pile / Cargando la batería**

For the first time, charge the battery in the following steps:

**1** Slide the Battery switch to ON.

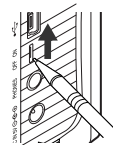

Pour la première fois, chargez la pile en suivant les étapes ci-dessous:

**1** Faites glisser le commutateur de pile sur ON.

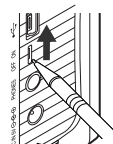

La primera vez, cargue la batería realizando los pasos siguientes:

**1** Deslice el interruptor Battery a ON.

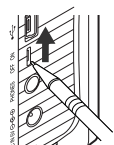

**2** Connect the cigarette lighter adapter or AC adapter to the DC IN 5V jack.

Battery starts being charged. The opening screens appear.  
• The unit turns off automatically about 10 seconds after disconnecting the Cigarette lighter adapter or AC adapter (Auto power off function). Tap the screen to continue operations.

**2** Connectez l'adaptateur pour allume-cigare ou l'adaptateur secteur à la prise DC IN 5V.

La pile commence à se charger. L'écran d'ouverture apparaît.  
• L'appareil se met hors tension automatiquement environ 10 secondes après la déconnexion de l'adaptateur pour allume-cigare ou de l'adaptateur secteur (fonction de mise hors tension automatique). Touchez l'écran pour continuer d'utiliser l'appareil.

**2** Conecte el adaptador del encendedor de cigarrillos o el adaptador de CA al jack DC IN 5V.

La batería se empieza a cargar. Aparecen las pantallas de apertura.  
• La unidad se apaga automáticamente unos 10 segundos después de desconectar el adaptador del encendedor de cigarrillos o el adaptador de CA (función de apagado automático). Toque la pantalla para continuar con las operaciones.

Type of the power supply (Battery/External)  
Type d'alimentation (Pile/Extérieur)  
Tipo de alimentación (Batería/Exterior)

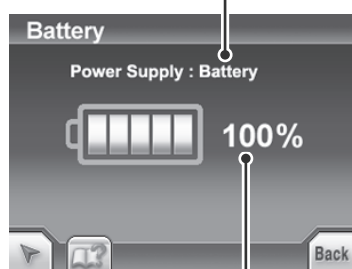

Battery level  
Niveau de la pile  
Nivel de batería

**How to check the remaining battery level**

Tap **Menu** → **INFO** → **Battery**.

The battery indicator changes according to the remaining battery level:



**Note:**

While using the battery, the battery indicator ( ) is displayed on the Map/AV screens.  
• When the cigarette lighter adapter or AC adapter is connected, the power is supplied through it.

**Comment vérifiez le niveau restant de la pile**

Touchez **Menu** → **INFO** → **Pile**.

L'indicateur de pile change en fonction du niveau restant de la pile:



**Remarque:**

Lors de l'utilisation de la pile, l'indicateur de pile ( ) apparaît sur l'écran de la carte/AV.  
• Quand l'adaptateur pour allume-cigare ou l'adaptateur secteur est connecté, l'alimentation est fournie par lui.

**Cómo verificar el nivel restante de la batería**

Toque **Menu** → **INFO** → **Batería**.

El indicador de batería cambia de acuerdo con el nivel restante de batería:



**Nota:**

Mientras se está usando la batería, aparecerá el indicador de batería ( ) en las pantallas de Mapa/AV.  
• Al conectar el adaptador del encendedor de cigarrillos o el adaptador de CA, se suministra alimentación a través de los mismos.

**Turning on and off the unit / Mise sous et hors tension de l'appareil / Encendido y apagado de la unidad**

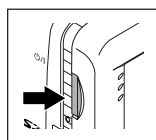

**To turn on the unit**  
Press ⏻/I (standby/on).

**To turn off the unit**  
Press and hold ⏻/I (standby/on).

**Pour mettre l'appareil sous tension**  
Appuyez sur ⏻/I (attente/sous tension).

**Pour mettre l'appareil hors tension**  
Maintenez pressée ⏻/I (attente/sous tension).

**Para encender la unidad**  
Pulse ⏻/I (espera/encendido).

**Para apagar la unidad**  
Pulse y mantenga pulsado ⏻/I (espera/encendido).



## Initial Setting / Réglage Initial / Configuración Inicial

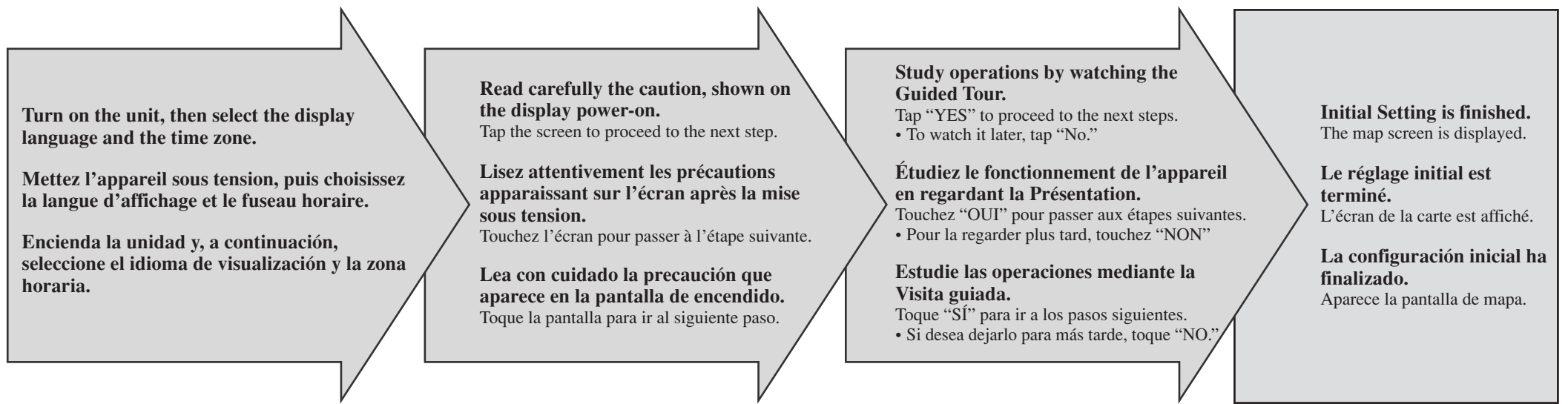

## Basic Operations / Fonctionnement de base / Operaciones básicas

### The Map Screen / L'écran de la carte / Pantalla de mapa

#### Before using the guidance / Avant d'utiliser le guidage / Antes de usar la guía

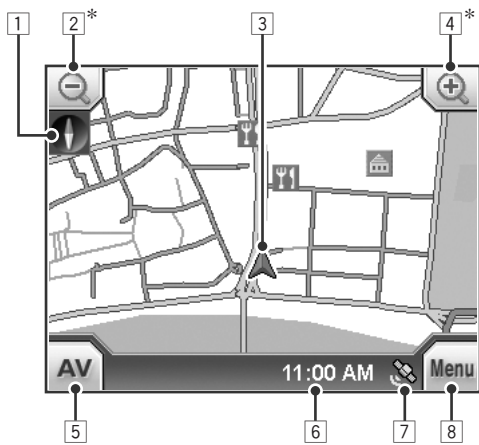

- 1 **Compass**
- 2 **Zoom out (Up to 300 miles/500 km)\***
- 3 **Car (Current position)**
- 4 **Zoom in (Up to 150 feet/50 m)\***
- 5 **Shows the AV menu**
- 6 **Clock**
- 7 **GPS reception**  
Green: Reception is good.  
Yellow: Reception is at its lowest level to activate the navigation system.  
Gray: No reception.
- 8 **Shows the Menu screen**
- 9 **Day/Night color**
- 10 **Brightness**
- 11 **Changes view (A): north-up / (A): heading-up)\***
- 12 **Pointer**
- 13 **Adds Favorite places (Up to 300 items)**
- 14 **Information of the location that the pointer (12) selected:**  
Distance, street name (coordinates), direction, etc.  
• If you tap the POI or Favorite icons, their information is also displayed.
- 15 **Sets the destination**

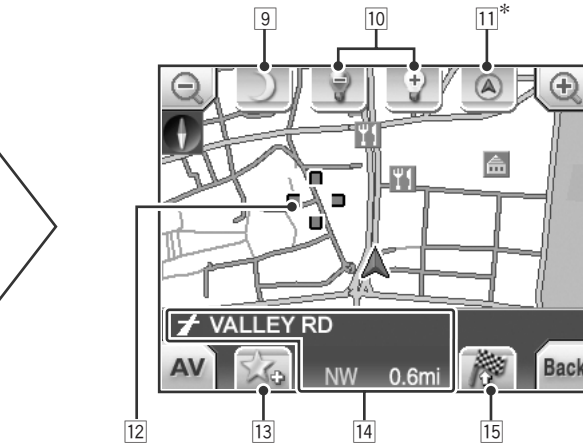
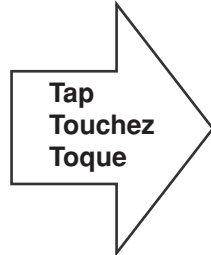

- 1 **Boussole**
- 2 **Zoom arrière (jusqu'à 300 miles/500 km)\***
- 3 **Voiture (position actuelle)**
- 4 **Zoom avant (jusqu'à 150 pied/50 m)\***
- 5 **Affiche le menu AV**
- 6 **Horloge**
- 7 **Réception GPS**  
Vert: La réception est bonne.  
Jaune: La réception est a son plus faible niveau permettant l'activation du système de navigation.  
Gris: Pas de réception.
- 8 **Affiche l'écran de menu**
- 9 **Couleur de la nuit/jour**
- 10 **Luminosité**
- 11 **Change la vue (A): nord vers le haut / (A): direction vers le haut)\***
- 12 **Pointeur**
- 13 **Ajoute un emplacement Favoris (300 maximum)**
- 14 **Informations sur l'emplacement choisi par le pointeur (12):**  
Distance, nom de la rue (coordonnées), direction, etc.  
• Si vous touchez l'icône POI ou Favoris, leurs informations sont aussi affichées.
- 15 **Règle la destination**

While tapping 2/4...  
Quand vous touchez 2/4...  
Mientras toca 2/4...



- \* These icons do not function while 3-dimensional map is show.
- \* Ces icônes ne fonctionnent pas quand la carte en 3 dimensions est affichée.
- \* Estos iconos no funcionan mientras se está mostrando el mapa tridimensional.

- 1 **Compás**
- 2 **Alejar (hasta 300 millas/500 km)\***
- 3 **Coche (posición actual)**
- 4 **Acercar (hasta 150 pie/50 m)\***
- 5 **Mostrar menú AV**
- 6 **Reloj**
- 7 **Recepción de GPS**  
Verde: Recepción satisfactoria.  
Amarillo: Nivel mínimo de recepción para activar el sistema de navegación.  
Gris: No hay recepción.
- 8 **Mostrar la pantalla de menú**
- 9 **Color Día/Noche**
- 10 **Brillo**
- 11 **Cambiar la visión (A): norte arriba / (A): rumbo arriba)\***
- 12 **Puntero**
- 13 **Añadir lugares Favoritos (hasta 300 ítems)**
- 14 **Información sobre la ubicación seleccionada por el puntero (12):**  
Distancia, nombre de la calle (coordenadas), dirección, etc.  
• Si toca los iconos de POI o Favorito, también se visualizará la información correspondiente.
- 15 **Definir su destino**

#### Favorite Place

It is convenient to use (13) to store your new favorite places.  
The Favorite place is stored in the "Other" category in the "Favorite" (Menu → NAVI → Favorite).

#### Emplacement favoris

Il est pratique d'utiliser (13) pour mémoriser vos emplacements favoris.  
Les emplacements favoris sont mémorisés dans la catégorie "autres" de "Favoris" (Menu → NAVI → Favoris).

#### Lugar favorito

El botón (13) es útil para almacenar nuevos lugares favoritos.  
El lugar favorito se almacena en la categoría "Otros" de "Favorito" (Menu → NAVI → Favorito).

#### About 3-dimensional map

You can select 3-dimensional map by selecting SETUP → Map View



- 3-dimensional map can be shown only during guidance.
- Only street names are displayed.
- Heading-up is only selected for map viewing.

#### À propos de la carte en 3 dimensions

Vous pouvez choisir la carte en 3 dimension en choisissant SETUP →



- La carte en 3 dimensions peut être affichée uniquement pendant le guidage.
- Seuls les noms de rue sont affichés.
- Seule la direction vers le haut peut être choisie pour la vue de la carte.

#### Acerca del mapa tridimensional

Puede seleccionar el mapa tridimensional seleccionando SETUP →



- Es posible visualizar el mapa tridimensional durante la guía.
- Se visualizan sólo los nombres de las calles.
- Solamente se selecciona rumbo arriba para vista del mapa.

#### While using the guidance / Pendant l'utilisation du guidage / Mientras se está usando la guía

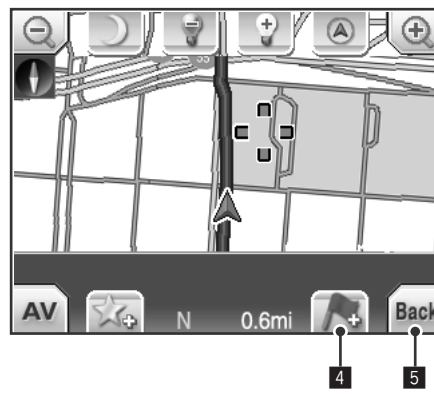
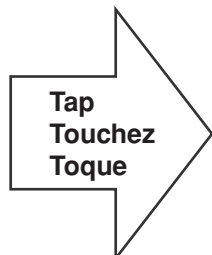

- 1 **Current street name (displayed in gray)**  
Next street name (displayed in white)
- 2 **Information of the next event**  
Tap this to repeat the voice guidance
- 3 **Estimated time of arrival**
- 4 **Adds the via point (Up to 9 items)**
- 5 **Back to previous screen**
- 6 **Volume down**
- 7 **Volume up**

- 1 **Nom de la rue actuelle (affiché en gris)**  
Nom de la rue suivante (affiché en blanc)
- 2 **Informations sur l'évènement suivant**  
Touchez ici pour répéter le guidage vocal
- 3 **Heure d'arrivée estimée**
- 4 **Ajoute un arrêt (une étape) (9 maximum)**
- 5 **Retour à l'écran précédent**
- 6 **Diminution du volume**
- 7 **Augmentation du volume**

While repeating the voice guidance... (tap 2)  
Pendant la répétition du guidage vocal... (touchez 2)  
Mientras se repite la guía de voz... (toque 2)



- 1 **Nombre de la calle actual (visualizado en gris)**  
Nombre de la siguiente calle (visualizado en blanco)
- 2 **Información sobre el siguiente evento**  
Tóquelo para repetir la guía de voz
- 3 **Hora estimada de llegada**
- 4 **Añade la etapa (hasta 9 ítems)**
- 5 **Volver a la pantalla anterior**
- 6 **Reducir volumen**
- 7 **Aumentar volumen**

## Using the Menu mode / Utilisation du mode de menu / Usando el modo de Menú

Each of the three tabs, **INFO**, **NAVI**, and **SETUP**, has two pages of Menus.

Chacun des trois onglets, **INFO**, **NAVI**, et **SETUP**, contient deux pages de menus.

Las lengüetas **INFO**, **NAVI**, y **SETUP**, disponen cada una de dos páginas de menús.

### Tap **Menu** on the map screen

### Touchez **Menu** sur l'écran de la carte

### Toque **Menu** en la pantalla de mapa

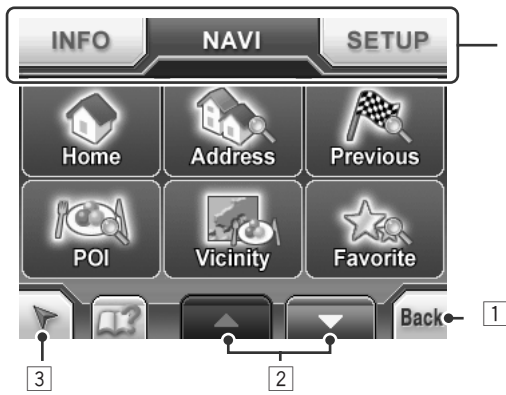

#### Switches the menu tabs

**INFO:** To show the information of current conditions.

**NAVI:** To use the navigation system.

**SETUP:** To change the setting.

- 1 Back to the previous screen
- 2 Switches the menu pages
- 3 Back to the map screen

#### Permet de choisir l'onglet de menus

**INFO:** Pour afficher les informations sur les conditions actuelles.

**NAVI:** Pour utiliser le système de navigation.

**SETUP:** Pour changer les réglages.

- 1 Retour à l'écran précédent
- 2 Permet de choisir les pages de menus
- 3 Retour à l'écran de carte

#### Podrá cambiar las pestañas de los menús

**INFO:** Para ver la información sobre las condiciones actuales.

**NAVI:** Para usar el sistema de navegación.

**SETUP:** Para cambiar la configuración.

- 1 Volver a la pantalla anterior
- 2 Cambiar las páginas del menú
- 3 Volver a la pantalla de mapa

## How to show the built-in Instruction Manuals / Comment afficher les manuels d'instructions intégrés / Cómo ver los manuales de instrucciones incorporados



The following features are provided in the system. You can use them while operating the unit.

Les rubriques suivantes peuvent être choisies dans le système. Vous pouvez les utiliser pendant l'utilisation de l'appareil.

El sistema cuenta con las siguientes funciones. Podrá utilizarlas mientras opera la unidad.

- Show the built-in manual.**  
The built-in manual has the following contents:
    - NAVI: Advanced navigation operation
    - AV: AV mode operations
  - Study the basic operations.**  
The guided tour has the following contents (shown automatically or manually):
    - Basic Operations
    - Entering destination address
    - Basic Navigation Functions
    - Basic AV Functions
  - Show the help screen of the current operation.**
    - Linked words on the help screen are colored blue. The words become purple once you read the links.
    - Tap the screen again when it is reversed after tapped.
- For installation, troubleshooting, specifications, etc., refer to "Install Manual."

- Affichage du manuel intégré.**  
Le manuel intégré contient les sections suivantes:
    - NAVI: Opérations avancées de navigation
    - AV: Opérations du mode AV
  - Étude des opérations de base.**  
La présentation comporte les sections suivantes (affichées automatiquement ou manuellement):
    - Opérations de base
    - Entrer adresse de destin. (destination)
    - Fonctions de navigation de base
    - Fonctions AV de base
  - Affiche l'écran d'aide pour l'opération actuelle.**
    - Les mots permettant l'accès à des liens sont colorés en bleu. Les mots deviennent violets une fois que vous avez accédé à ces liens.
    - Touchez de nouveau l'écran si les mots sont inversés après touché l'écran.
- Pour l'installation, le dépannage, les spécifications, etc., référez-vous au "Manuel d'installation".

- Mostrar el manual incorporado.**  
El manual incorporado contiene lo siguiente:
    - NAVI: Operaciones avanzadas de navegación
    - AV: Operaciones en el modo AV
  - Estudiar las operaciones básicas.**  
La visita guiada contiene lo siguiente (muestra de forma automática o manual):
    - Operaciones básicas
    - Introducir destino por dirección
    - Funciones de navi básicas
    - Funciones básicas de AV
  - Mostrar la pantalla de ayuda sobre la operación en curso.**
    - En la pantalla de ayuda, las palabras vinculadas aparecen en color azul. Una vez que lea los vínculos, cambian a color púrpura.
    - Vuelva a tocar la pantalla si aparece en vídeo inverso al tocarla.
- Para la instalación, solución de problemas, especificaciones, etc., consulte el "Manual de instalación".

## Using the Navigation Guidance / Utilisation du guidage de navigation / Usando la Guía de Navegación

### ■ To set the destination / Pour régler la destination / Para definir su destino

- 1 Drag your finger on the map screen to display your destination on the map screen.**
  - Set the map scale to "15 mi/25 km" or less.
- 2 Tap a location on the map screen.**  
The pointer and information of the location appear.
- 3 Tap**   
The navigation guidance starts and the route to the selected location is displayed.

- 1 Faites glisser votre doigt sur la carte pour afficher votre destination sur l'écran de carte.**
  - Réglez l'échelle de la carte sur "15 mi/25 km" ou moins.
- 2 Touchez un emplacement sur l'écran de la carte.**  
Le pointeur et les informations sur l'emplacement apparaissent.
- 3 Touchez**   
Le guidage de navigation et la route jusqu'à l'emplacement choisi sont affichés.

- 1 Arrastre su dedo sobre la pantalla de mapa hasta visualizar su destino.**
  - Ajuste la escala del mapa a "15 mi/25 km" o menos.
- 2 Toque un lugar en la pantalla de mapa.**  
Aparecerán el puntero y la información sobre tal lugar.
- 3 Toque**   
La guía de navegación se inicia y aparece la ruta hasta el lugar seleccionado.

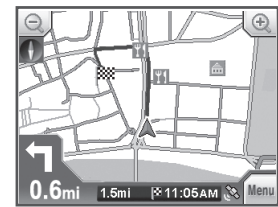
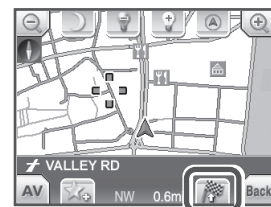
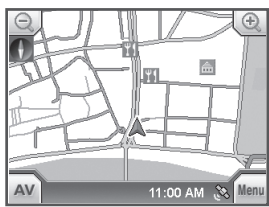

- You can also set your destination using **NAVI** menu.
- After setting the destination, you can view the guidance demonstration by selecting **Menu** → **INFO** → **Simulation**.

- Vous pouvez aussi régler votre destination en utilisant le menu **NAVI**.
- Après avoir réglé la destination, vous pouvez afficher une démonstration du guidage en choisissant **Menu** → **INFO** → **Simulation**.

- También puede definir su destino usando el menú **NAVI**.
- Tras ajustar el destino, podrá ver la demostración de la guía seleccionando **Menu** → **INFO** → **Simulación**.

## Adjusting the sound / Ajustement du son / Ajustando el sonido

### ■ To adjust the guidance volume / Pour ajuster le volume de guidage / Para ajustar el volumen de la guía

- 1 Tap **Menu** → **SETUP**, then**
- 2 Tap /**  to adjust the guidance volume (0 – 16).
  - If you tap , the test sound comes out.

- 1 Touchez **Menu** → **SETUP**, puis**
- 2 Touchez /**  pour ajuster le volume du guidage (0 – 16).
  - Si vous touchez , un son d'essai est sorti.

- 1 Toque **Menu** → **SETUP**, y luego**
- 2 Ajuste el volumen de guía tocando /**  (0 – 16).
  - Si toca , podrá escuchar el sonido de prueba.



## ■ To set the confirmation tone / Pour régler la tonalité de confirmation / Para ajustar el tono de confirmación

1 Tap  → , then 

### 2 Tap Confirmation Tone.

Each time you tap the icon, the confirmation tone is activated and deactivated alternately.

1 Touchez  → , puis 

### 2 Touchez Tonalité de confirmation.

Chaque fois que vous touchez l'icône, la tonalité de confirmation est mise alternativement en et hors service.

1 Toque  → , y luego 

### 2 Toque Tono de confirmación.

Cada vez que toca el icono, el tono de confirmación se activa y desactiva alternativamente.

## Setting the Home address / Réglage de l'adresse du domicile / Configurando la dirección de su casa

1 Tap  →  → , then 

### 2 Tap Address.

If you want to set the current position to the Home address, tap **Current Position** and go to Step 7.

### 3 Select the state.

### 4 Tap City, and input the city name.

You can use incremental search to input the name.

### 5 Tap Street, and input the street name.

- You can select the Center of City instead of entering the street name.

### 6 Tap House No, and input the house number.

The selected location is displayed on the map.

- You can select the "Entire Street" instead of the house number.

### 7 Tap icon to set home.

 is displayed on the map.

1 Touchez  → , puis 

### 2 Touchez Adresse.

Si vous souhaitez régler la position actuelle comme adresse de domicile, touchez **Position actuelle** et passez à l'étape 7.

### 3 Choisissez l'état.

### 4 Touchez Ville et entrez le nom de la ville.

Vous pouvez utiliser la recherche incrémentale pour entrer le nom.

### 5 Touchez Rue et entrez le nom de la rue.

- Vous pouvez choisir le centre ville au lieu d'entrer un nom de rue.

### 6 Touchez Numéro et entrez le numéro de la maison.

L'emplacement choisi est affiché sur la carte.

- Vous pouvez choisir la "Toutes rues" au lieu d'entrer un numéro de maison.

### 7 Touchez l'icône pour régler le domicile.

 est affiché sur la carte.

1 Toque  → , y luego 

### 2 Toque Dirección.

Si desea definir la posición actual como la dirección de su casa, toque **Posición actual** y vaya al paso 7.

### 3 Seleccione el estado.

### 4 Toque Ciudad e ingrese el nombre de la ciudad.

Puede usar la búsqueda incremental para ingresar el nombre.

### 5 Toque Calle e ingrese el nombre de la calle.

- Puede seleccionar centro de la ciudad en lugar de ingresar el nombre de la calle.

### 6 Toque Nro. de casa e ingrese el número de la casa.

El lugar seleccionado aparecerá visualizado en el mapa.

- Puede seleccionar "Calle entera" en lugar del número de la casa.

### 7 Toque el icono para definir la casa.

Aparecerá  en el mapa.

## Safety Instruction

### About Navigation System:

- The System may not receive GPS signals in the following places...
  - located far from the windshield, or if the windshield is made of UV-cut glass.
  - in a house, building, tunnel, or under an overhead road.
  - in a place surrounded by high buildings or by closely standing trees.
- If GPS signal reception is poor, navigation guidance may not be correct.
- When the GPS signals are not received, the unit does not detect the position and the direction correctly. "Acquiring GPS Signal" appears on the Map screen.
- The position of your car may not be detected correctly in the following cases...
  - when driving on the road adjacent to another one (e.g. a motorway and ordinary road running in parallel) or on a gridiron road
  - when turning at an almost straight fork in the road
  - after rotating your car on a turntable
  - after frequent stops and starts in a heavy traffic
  - when driving on the road constructed recently.
- The route calculated by the System is one of the possible routes to your destination. The route is not always the most appropriate one.
- The following phenomena may occur even if the System is working correctly...
  - It may guide to a closed road or to a route requiring U-turn.
  - It may not guide to your destination if there is only a narrow road or no road to your destination.
  - It may show a different road name.
  - It may not tell you to turn at a junction even if you need to.
  - It may give a guidance different from the actual road condition.
  - It may give an incorrect distance information.

## Instructions de sécurité

### À propos du système de navigation:

- Le système peut ne pas recevoir les signaux GPS dans les endroits suivants...
  - situé loin du pare-brise ou si le pare-brise est fabriqué en verre anti-UV.
  - dans une maison, un immeuble, un tunnel ou une route encaissée.
  - dans un endroit entouré d'immeubles élevés ou de rangées d'arbres serrés.
- Si la réception du signal GPS est mauvaise, le guidage de navigation peut ne pas être correct.
- Quand les signaux GPS ne sont pas reçus, l'appareil ne détecte pas la position et la direction correctement. "Recevoir signal GPS" apparaît sur l'écran de carte.
- La position de votre voiture peut ne pas être détectée correctement dans les cas suivants...
  - quand vous conduisez sur une route adjacente à une autre (par ex. une autoroute et une route ordinaire parallèles) ou un système de route en quadrillage
  - quand vous tournez sur une route à angle étroit ou faites demi-tour
  - après avoir fait tourné votre voiture sur une plaque tournante
  - après des arrêts fréquents et des redémarrage dans un trafic important
  - quand vous conduisez sur une route construite récemment.
- La route calculée par le système est une des routes possibles jusqu'à votre destination. Cette route n'est pas toujours la plus appropriée.
- Les phénomènes suivants peuvent se produire même si le système fonctionne correctement...
  - Vous pouvez être guidé sur une route fermée ou une route nécessitant un demi-tour.
  - Il peut ne pas vous guider jusqu'à votre destination s'il n'y a qu'une route étroite ou pas de route du tout qui y conduit.
  - Il peut indiquer un nom de route différent.
  - Le système peut ne pas vous dire de tourner à une intersection où vous devez tourner.
  - Il peut vous donner un guidage qui ne correspond pas aux conditions actuelles de la route.
  - Il peut vous donner une information incorrecte de distance.

## Indicaciones de seguridad

### Acerca del Sistema de Navegación:

- Puede suceder que el sistema no pueda recibir las señales GPS en los siguientes lugares...
  - está muy lejos del parabrisas, o el parabrisas está hecho de vidrio protegido contra UV.
  - en una casa, edificio, túnel o bajo un camino elevado.
  - en un lugar rodeado de edificios altos o árboles densos.
- Si la recepción de la señal GPS es deficiente, la guía de navegación podría no realizarse correctamente.
- Cuando no se reciben señales GPS, la unidad no podrá detectar correctamente la posición y la dirección. Aparecerá "Recibiendo señal GPS" en la pantalla de mapa.
- Puede suceder que la posición de su automóvil no pueda ser detectada correctamente en los siguientes casos...
  - cuando se encuentra sobre un camino adyacente a otro (por ej., una autopista y una carretera que corren paralelas) o sobre caminos serpenteantes.
  - al girar en una bifurcación casi recta del camino
  - después de girar su automóvil sobre una plataforma giratoria
  - después de frecuentes paradas y arranques con congestión del tráfico.
  - cuando se encuentra sobre un camino recién construido.
- La ruta calculada por el sistema es una de las posibles rutas hasta su destino. No siempre es la más apropiada.
- Podrían presentarse los siguientes síntomas aunque el sistema esté funcionando correctamente...
  - Puede guiarle a un camino cerrado o a una ruta que requiera una vuelta en U.
  - Puede suceder que no le guíe a destino si no hay ningún camino o hay sólo un camino angosto.
  - Podría indicar un nombre de carretera diferente.
  - Puede que no le indique giro en un cruce, aunque deba hacerlo.
  - Podría darle una guía que no corresponde con las condiciones actuales de la carretera.
  - Podría darle una información incorrecta acerca de la distancia.

### Terms of licence

You are granted a non-exclusive licence to use the database for your personal purposes. The present licence does not authorise the granting of sublicences.

Use of the data is only permitted in this specific JVC system. It is forbidden to extract or make further use of significant parts of the database content, or to duplicate, modify, adapt, translate, analyse, decompile or reverse-engineer any part thereof.

### Termes de la licence

Il vous est attribué une licence non exclusive pour utiliser la base de données à des buts personnels. La présente licence n'autorise pas l'attribution de sous-licences.

L'utilisation des données est permise uniquement dans ce système JVC spécifique. Il est interdit d'extraire ou d'utiliser de façon différente toute partie du contenu de la base de données, de la copier, de la modifier, de l'adapter, de la traduire, de l'analyser, de la décompiler ou de faire de l'ingénierie inverse.

### Términos de licencia

Se le concede a usted una licencia no exclusiva para usar la base de datos para uso personal. La presente licencia no le autoriza para conceder sublicencias.

El uso de los datos está permitido solamente para este sistema JVC específico. Se prohíbe la extracción o uso adicional de partes significantes del contenido de la base de datos, o copiar, modificar, adaptar, traducir, analizar, descompilar o aplicar ingeniería inversa a cualquier parte de la misma.

Navigation guidance is performed, based on the database, therefore, it may not be applicable to the current situation because of changes in traffic conditions (e.g. changes in tollroads, principal roads, one-way traffic, or other traffic regulations). In this case, observe the current traffic signs or regulations.

Le guidage est réalisé sur la base des données, par conséquent, il peut ne pas être adapté à la situation réelle à cause de changements des conditions de circulation (par exemple, des changements relatifs aux péages, aux routes principales, aux sens uniques ou au code de la route). Dans ce cas, reportez-vous aux panneaux indicatifs ou autres panneaux de la circulation.

La guía de navegación se realiza utilizando la base de datos y por consiguiente, es posible que no sea aplicable a la situación actual debido a las condiciones cambiantes del tráfico (por ejemplo, cambios en las carreteras de peaje, carreteras principales, tráfico de una vía u otros reglamentos sobre el tráfico). En este caso, observe las señales y reglamentos de tráfico vigentes.

### When to update the Map data:

If "Your map data is more than one year old and updates may be available." appears on the screen, visit <<http://www.jvc-exad.com>>. You can confirm the update information.

For details about updating your unit, visit <<http://www.jvc-exad.com>>.

### Mise à jour des données de la carte:

Si "Votre carte date de plus d'un an. Une mise à jour est peut-être disponible." apparaît sur l'écran, consultez le site <<http://www.jvc-exad.com>>. Vous pouvez vérifier les informations de mise à jour.

Pour en savoir plus sur la mise à jour de votre appareil, consultez le site <<http://www.jvc-exad.com>>.

### Cuándo actualizar los datos del mapa:

Si en la pantalla aparece "Los datos de su mapa datan de hace más de un año y es posible que haya actualizaciones disponibles.", visite <<http://www.jvc-exad.com>>. Podrá confirmar la información actualizada.

Para los detalles acerca de cómo actualizar su unidad, visite <<http://www.jvc-exad.com>>.

■ Install AV files

Before playing back AV files, you need to install transferred files to the AV player.

- For details about playable files, refer to "Specifications" in the Install Manual.
- For KV-PX9SN/KV-PX9BN users: It is required to separately purchase KV-K1016 HOME KIT.
- Connect the cigarette lighter adapter or AC adapter to supply the power to the unit. When not connected, make sure the battery is at least 60% charged.

■ Installer fichiers AV

Avant de reproduire des fichiers AV, vous devez installer les fichiers transférés sur le lecteur AV.

- Pour en savoir plus sur les fichiers reproductibles, référez-vous aux "Spécifications" du Manuel d'installation.
- Pour les utilisateurs du KV-PX9SN/KV-PX9BN: Il est nécessaire d'acheter séparément le kit KV-K1016 KIT MAISON.
- Connectez l'adaptateur pour allume-cigare ou l'adaptateur secteur pour alimenter l'appareil. Si l'adaptateur n'est pas connecté, assurez-vous que la pile est au moins chargée à 60%.

■ Instalar archivos AV

Antes de instalar los archivos AV, instale los archivos transferidos en el reproductor AV.

- Para los detalles acerca de los archivos que se pueden reproducir, consulte "Especificaciones" en el manual de instalación.
- Para usuarios de KV-PX9SN/KV-PX9BN: Se deberá adquirir separadamente el KV-K1016 HOME KIT.
- Conecte el adaptador de encendedor de cigarrillos o el adaptador de CA para suministrar alimentación a la unidad. Si no lo conecta, asegúrese de que la batería esté cargada por lo menos al 60%.

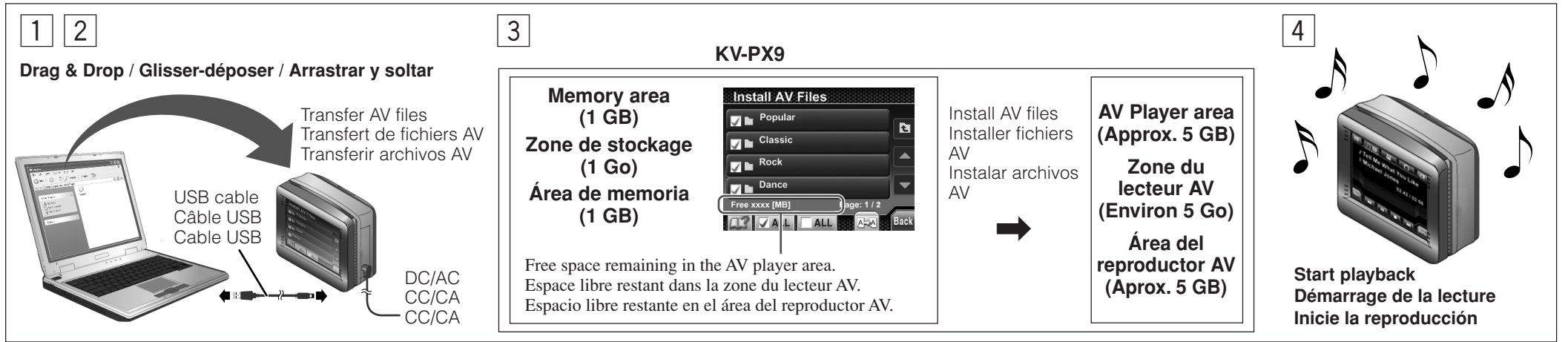

**1 Connect to the PC.**  
 "Do not disconnect the USB cable. Disconnection may damage the unit." appears.  
 The PC detects the KV-PX9 automatically. If not, click <My Computer> - <KV-PX9>.

**Cautions**

- USB connection to the PC cannot charge the built-in battery.
- Compatible OS's: Microsoft® Windows® 2000/XP  
 Do not connect the unit to the PCs running any other OS's than above. Otherwise the unit/PC may be damaged or malfunction.
- Do not connect the USB cable to the KV-PX9 in the following states not to cause malfunctions:
  - when the unit is playing back AV files
  - when the unit is calculating the route
  - when the unit is displaying the help screen
  - when the unit is turned off
  - Before the map screen or the last screen (when you turn off the unit last) is shown after turning on the unit.
 If you connect the USB cable in one of those states, disconnect the cable so that the unit starts up automatically.
- Do not turn off while connecting it to the PC; other wise, it may cause a malfunction.
- When connecting to the PC, you may find a folder generated by Windows OS on KV-PX9's HDD. It can be deleted with no problems.

**2 Drag and drop the AV files.**  
 The transferred AV files are stored in the memory area (maximum 1 GB.)

• Do not disconnect the USB cable while transferring the data.

**Disconnect the KV-PX9 before going to the next steps**  
 Click . "OK to disconnect the USB cable. The unit will automatically restart after disconnecting the cable." appears on the screen on the unit. Wait until the Map screen appears.

**3 1 Tap .**  
 The message appears.  
 To go to the next step, tap the screen.

**2 Tap , then Install AV Files.**  
 List of the folders/files in the memory area appears.

- To install individual folders/files, tap , then select folders/files.

**3 Tap .**  
 Tap "OK" to install ALL folders/files.

- Installed folders/files are removed from the memory area.
- If there is no space enough in the AV player area, "Install Failed. HDD Space Full" appears.

**4 Tap .**

**4 1 Tap twice.**  
 AV screen appears.

**2 Select the file type to play** (, , ).

**3 Tap HDD.**  
 List of the folders/files appears.

- If an SD card is loaded, you can also select the SD card.

**4 Select the file.**  
 Start playback.

**IMPORTANT:**  
 While driving, you cannot view the picture and movie files.  
 - If the route guidance has been activated, you cannot view them even while stopping the car.

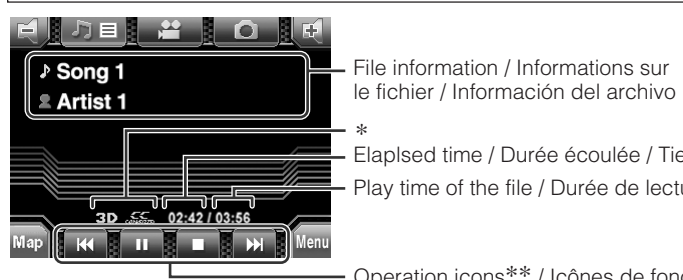

\* Appears when the 3D Stereo Enhancement or CC converter is activated in the "Sound Setting" (Menu → Sound Setting).  
 \* Apparaît quand la fonction Stéréo 3D ou le CC converter est en service dans le réglage "Paramètres sonores" (Menu → Paramètres sonores).  
 \* Aparece al activar Mejora estéreo 3D o CC converter en "Ajustes de sonido" (Menu → Ajustes de sonido).

\*\* When you use "Search" on the movie files, tap the icon repeatedly so that you can move to particular points intermittently.  
 \*\* Quand vous utilisez la "Recherche" avec un fichier vidéo, touchez répétitivement l'icône de façon à pouvoir vous déplacer par intervalles jusqu'à un point particulier.  
 \*\* Cuando se utiliza la "Búsqueda" en los archivos de películas, toque repetidamente el icono para poder desplazarse de manera discontinua a puntos específicos.

**1 Connectez l'appareil à l'ordinateur.**  
 "Ne débranchez pas le câble USB. Ceci pourrait endommager l'unité." apparaît.  
 L'ordinateur détecte automatiquement le KV-PX9. Sinon, cliquez sur <My Computer (Poste de travail)> - <KV-PX9>.

**Attention**

- La connexion USB à l'ordinateur ne permet pas de charger la pile intégrée.
- Systèmes d'exploitation compatibles: Microsoft® Windows® 2000/XP  
 Ne connectez pas l'appareil à un ordinateur fonctionnant sous un autre système d'exploitation que ceux cités ci-dessus. Sinon l'appareil ou l'ordinateur pourrait être endommagé ou mal fonctionner.
- Ne connectez pas le câble USB au KV-PX9 dans les situations suivantes pour ne pas causer un mauvais fonctionnement.
  - quand l'appareil est en train de reproduire des fichiers AV
  - quand l'appareil est en train de calculer la route
  - quand l'appareil affiche l'écran d'aide
  - quand l'appareil est hors tension
  - Avant que l'écran de carte ou le dernier écran (quand vous avez mis l'appareil hors tension la dernière fois) est affiché après avoir mis l'appareil sous tension.
 Si vous connectez le câble USB dans une de ces situations, déconnectez le câble de façon que l'appareil démarre automatiquement.
- Ne mettez pas l'appareil hors tension pendant qu'il est connecté à un ordinateur; sinon, cela pourrait causer un mauvais fonctionnement.
- Lorsque l'appareil est connecté à un ordinateur, il se peut que vous trouviez un dossier créé par le système d'exploitation Windows sur le disque dur du KV-PX9. Il peut être supprimé sans problème.

**2 Glissez-déposez les fichiers AV.**  
 Les fichiers AV transférés sont mémorisés dans la zone de stockage (maximum 1 Go).

• Ne déconnectez pas le câble USB pendant le transfert des données.

**Déconnectez le KV-PX9 avant de passer aux étapes suivantes**  
 Cliquez sur . "Vous pouvez à présent débrancher le câble USB. L'unité redémarrera automatiquement après." apparaît sur l'écran de l'appareil. Attendez que l'écran de carte apparaisse.

**3 1 Touchez .**  
 Le message apparaît.  
 Pour passer à l'étape suivante, touchez l'écran.

**2 Touchez , puis installer fichiers AV.**  
 La liste des dossiers/fichiers dans la zone de stockage apparaît.

- Pour installer des dossiers/fichiers individuels, touchez , puis choisissez les dossiers/fichiers.

**3 Touchez .**  
 Touchez "OK" pour installer TOUS les dossiers/fichiers.

- Les dossiers/fichiers installés sont supprimés de la zone de stockage.
- S'il n'y pas suffisamment d'espace libre dans la zone du lecteur AV, "Echec Installation. Espace HDD plein." apparaît.

**4 Touchez .**

**4 1 Touchez deux fois .**  
 L'écran AV apparaît.

**2 Choisissez le type de fichier à reproduire** (, , ).

**3 Touchez HDD.**  
 La liste des dossiers/fichiers apparaît.

- Si une carte SD est insérée, vous pouvez aussi choisir la carte SD.

**4 Choisissez le fichier.**  
 Démarrage de la lecture.

**IMPORTANT:**  
 Pendant que vous conduisez, vous ne pouvez pas voir les fichiers d'image ou vidéo.  
 - Si le guidage routier est en service, vous ne pouvez pas les voir même si la voiture est arrêtée.

**1 Conecte al PC.**  
 Aparece "No desconecte el cable USB. De hacerlo podría dañar la unidad."  
 El KV-PX9 será detectado automáticamente por el PC. Si no fuera detectado, haga clic en <My Computer (Mi PC)> - <KV-PX9>.

**Precauciones**

- La batería incorporada no se carga mediante la conexión del USB al PC.
- Sistema operativo compatible: Microsoft® Windows® 2000/XP  
 No conecte la unidad a un PC que esté ejecutando un sistema operativo distinto del indicado arriba. Si lo hiciera, se podrían producir daños o un funcionamiento defectuoso de la unidad o del PC.
- Para evitar fallos de funcionamiento, no conecte el cable USB al KV-PX9 en cualquiera de los siguientes estados:
  - cuando la unidad está reproduciendo archivos AV
  - cuando la unidad está calculando la ruta
  - cuando la unidad está visualizando la pantalla de ayuda
  - cuando la unidad está apagada
  - antes de que se visualice la pantalla del mapa o la última pantalla (la vigente la última vez que apagó la unidad) después de encender la unidad.
 Si llegara a conectar el cable USB en cualquiera de estos estados, desconéctelo para que la unidad se inicie automáticamente.
- Para evitar fallos de funcionamiento, no apague la unidad mientras esté conectada al PC.
- Cuando se conecta al PC, podrá encontrar una carpeta generada por Windows OS en el HDD del KV-PX9. Puede borrar esta carpeta sin ningún problema.

**2 Arrastre y suelte los archivos AV.**  
 Los archivos AV transferidos se almacenan en el área de memoria (máximo 1 GB.)

• No desconecte el cable USB mientras se están transfiriendo los datos.

**Desconecte el KV-PX9 antes de ir a los pasos siguientes.**  
 Haga clic en . En la pantalla de la unidad aparecerá "Ahora puede desconectar el cable USB. La unidad se reiniciará automáticamente tras desconectar el cable.". Espere hasta que aparezca la pantalla del mapa.

**3 1 Toque .**  
 Aparecerá el mensaje.  
 Toque la pantalla para pasar al siguiente paso.

**2 Toque , luego Instalar archivos AV.**  
 Aparece la lista de carpetas/archivos del área de memoria.

- Para instalar carpetas/archivos individuales, toque y luego seleccione las carpetas/archivos.

**3 Toque .**  
 Toque "OK" para instalar TODAS las carpetas/archivos.

- Las carpetas/archivos instalados serán eliminados del área de memoria.
- Si no hay espacio suficiente en el área del reproductor AV, aparecerá "Ha fallado la instalación. Espacio de HDD está lleno".

**4 Toque .**

**4 1 Toque dos veces .**  
 Aparece la pantalla AV.

**2 Seleccione el tipo de archivo que desea reproducir** (, , ).

**3 Toque HDD.**  
 Aparece la lista de carpetas/archivos.

- Si hay una tarjeta SD instalada, también podrá seleccionarla.

**4 Seleccione el archivo.**  
 Inicie la reproducción.

**IMPORTANTE:**  
 Los archivos de imágenes y de película no se pueden ver durante la conducción.  
 - Mientras se encuentre activada la guía de ruta, tales archivos no se pueden ver aunque el vehículo se encuentre detenido.

• No file name is shown if the unit has no files of the type selected on step 4-2.  
 • Aucun nom de fichier n'est affiché si l'appareil ne contient aucun fichier du type choisi à l'étape 4-2.  
 • Si no hay ningún archivo del tipo seleccionado en el paso 4-2, el nombre del archivo no será exhibido.



## English

This unit is designed to be used in the vehicles (DC 12 V - 24 V, NEGATIVE ground electrical systems).

### WARNINGS:

Installation must be performed according to this installation manual. JVC is not responsible for issues arising from incorrect installations. Take the following precautions to prevent traffic accidents and avoid personal injury.

- Do not install...
  - the unit where it may obstruct your view through the windshield or of your vehicle's indicator displays.
  - the unit where it may hinder the function of safety devices such as airbags. Doing so may prevent the airbags from functioning properly in the event of an accident.

The installation and use suggestions contained in this manual are subject to any restrictions or limitations that may be imposed by applicable law—the purchaser should check applicable law for any restrictions or limitations before installing and/or operating this unit.

- **DO NOT operate the unit while manipulating the steering wheel, as this may result in a traffic accident.**
- When you leave the car, remove the unit from the cradle and store it in at room temperature.

### CAUTIONS:

Take the following precautions to keep the unit in proper working order:

- Do not install the unit where it will be exposed to high levels of humidity, moisture, or dust.

## Français

Cet appareil est conçu pour être utilisé dans les véhicules (CC 12 V - 24 V, à système électrique à masse NEGATIVE).

### AVERTISSEMENTS :

L'installation doit être effectuée conformément au présent manuel. JVC n'est pas responsable des problèmes dus à une installation incorrecte.

Prenez les précautions suivantes pour éviter tout accident de la route ou blessure corporelle.

- Lors de l'installation de l'appareil...
  - assurez-vous qu'il n'entrave pas la visibilité ou qu'il ne gêne pas l'affichage des indicateurs du véhicule.
  - assurez-vous qu'il ne nuit pas au bon fonctionnement des appareils de sécurité, tels que les airbags. Ces derniers risqueraient de ne pas fonctionner correctement en cas d'accident.

Les conseils d'installation et d'utilisation contenus dans le présent manuel sont soumis aux restrictions ou limitations susceptibles d'être imposées par les lois en vigueur. L'utilisateur doit donc vérifier les restrictions ou limitations applicables avant l'installation et/ou l'utilisation de cet appareil.

- **N'UTILISEZ PAS l'appareil lorsque vous conduisez, afin d'éviter tout accident de la route.**
- Quand vous quittez votre voiture, retirez l'appareil du berceau et rangez-le à température de la pièce.

### AVERTISSEMENTS :

Prenez les précautions suivantes pour garantir le bon fonctionnement de l'appareil :

- N'installez pas l'appareil dans des endroits très humides ou poussiéreux.

## Español

Esta unidad ha sido diseñada para usar en los vehículos (12 V - 24 V CC, sistemas eléctricos con NEGATIVO a masa).

### ADVERTENCIAS:

Realice la instalación según se indica en este manual. JVC no se hace responsable de los problemas derivados de una instalación incorrecta. Siga las precauciones que aparecen a continuación para evitar accidentes de tráfico y evitar lesiones personales.

- No instale la unidad...
  - donde pueda dificultar la visibilidad a través del parabrisas o impedir la visión de los indicadores del vehículo.
  - donde pueda bloquear el funcionamiento de los dispositivos de seguridad, como por ejemplo los airbags. En caso contrario, los airbags no funcionarían correctamente en caso de accidente.

Las recomendaciones de instalación y uso expresadas en este manual quedan sujetas a cualquier restricción o limitación que impongan las leyes pertinentes. El comprador debe consultar las leyes pertinentes acerca de estas restricciones o limitaciones antes de instalar y utilizar este producto.

- **NO manipule la unidad durante la conducción, ya que podría provocar un accidente de tráfico.**
- Cuando sale del vehículo, retire la unidad del soporte y guárdela a la temperatura ambiente.

### PRECAUCIONES:

Siga estas precauciones para mantener la unidad en condiciones de funcionamiento correcto:

- No instale la unidad donde quede expuesta a niveles elevados de humedad o polvo.

## Box Contents / Contenu du coffret / Contenido de la caja

After unpacking, make sure everything listed below is included. If anything is missing or damaged, or if your unit fails to operate, notify your dealer immediately.

Après avoir déballé l'appareil, assurez-vous qu'il contient tous les éléments ci-contre. Si l'un de ces éléments est manquant ou endommagé, ou si votre appareil ne fonctionne pas, signalez-le immédiatement à votre revendeur.

Después de desembalar la unidad, compruebe que dispone de todos los elementos que se enumeran a continuación. En caso de que algún elemento falte o esté dañado, o bien si la unidad no funciona, póngase en contacto con su proveedor de forma inmediata.

Main unit  
Appareil  
Unidad principal

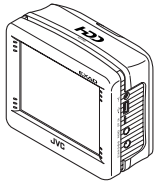

Carrying case  
Étui de transport  
Estuche para el transporte

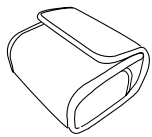

Suction cup mount\*  
Ventouse de montage\*  
Soporte con ventosa\*

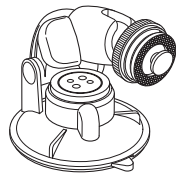

Cradle\*  
Support\*  
Soporte atornillado\*



Dashboard disk\*  
Disque pour tableau de bord\*  
Disco para icadero\*

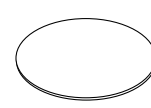

Cigarette lighter adapter\*  
Adaptateur pour allume-cigare\*  
Adaptador para encendedor de coche\*

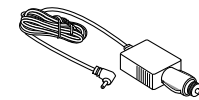

## Supplied for KV-PX9S/KV-PX9B only/Fourni uniquement pour le KV-PX9S/KV-PX9B/Suministrado sólo para el KV-PX9S/KV-PX9B

AC adapter  
Adaptateur secteur  
Adaptador de CA

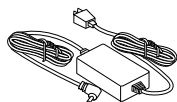

USB cable  
Câble USB  
Cable USB

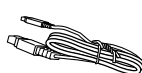

Core filter (x3)  
Tore de ferrite (x3)  
Filtro de núcleo (x3)

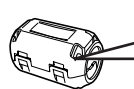

For USB cable (both ends)/Pour le câble USB (deux extrémités)/Para cable USB (ambos extremos)

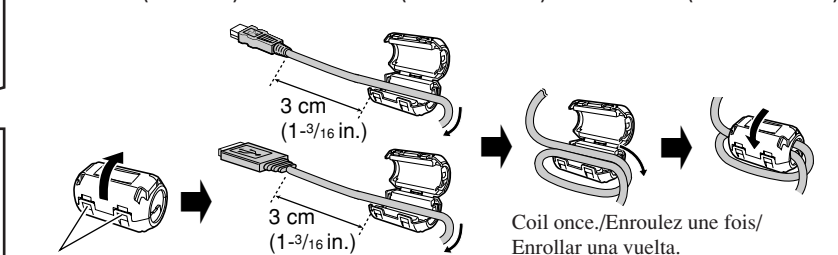

For AC adapter/Pour le Adaptateur secteur/Para adaptador de CA

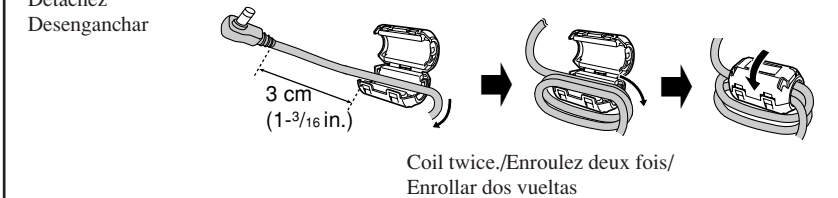

### Note:

Do not damage the cords by applying excessive power when winding.

### Remarque:

N'endommagez pas les cordons en appliquant une force excessive lors de l'enroulement.

### Nota:

No dañe los cables aplicando una fuerza excesiva al enrollarlos.

• To use your unit in your second car or you need spare parts, it is required to separately purchase KV-K1015 CAR KIT. It includes the items with asterisk (\*) above.

• If you want to use your KV-PX9SN/KV-PX9BN at home, it is required to separately purchase KV-K1016 HOME KIT. It includes the items in the frame above.

• Pour utiliser votre appareil dans une deuxième voiture ou si vous avez besoin de pièces de rechange, vous devez acheter séparément le kit KV-K1015 KIT AUTOMOBILE. Il comprend les articles marqués d'un astérisque (\*) ci-dessus.

• Si vous souhaitez utiliser votre KV-PX9SN/KV-PX9BN dans votre maison, vous devez acheter séparément le kit KV-K1016 KIT MAISON. Il comprend les articles encadrés ci-dessus.

• Para usar la unidad en su segundo coche, o en caso de que necesite repuestos, deberá comprar el KV-K1015 CAR KIT vendido separadamente. Este kit incluye los elementos indicados arriba con un asterisco (\*).

• Si desea usar el KV-PX9SN/KV-PX9BN en su casa, deberá comprar el KV-K1016 HOME KIT vendido separadamente. Este kit se compone de los elementos incluidos en el recuadro de arriba.

## Caution about adapter / Précautions à propos de l'adaptateur / Precaución sobre el adaptador

### About Cigarette lighter adapter:

- Use the cigarette lighter adapter only in the car.
- When replacing a fuse in the cigarette lighter adapter, use only a new one with the proper rating. Using a fuse with the wrong rating may cause the unit to malfunction.
- To prevent a short circuit when replacing a fuse, first unplug the cigarette lighter adapter from the car cigarette lighter.

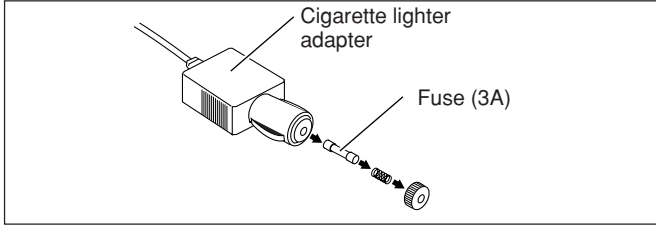

### À propos de l'adaptateur pour allume-cigare:

- Utilisez l'adaptateur pour allume-cigare uniquement dans une voiture.
- Lorsque cela est nécessaire, remplacez le fusible de l'adaptateur pour allume-cigare par un fusible du même type, pour ne pas nuire au bon fonctionnement de l'appareil.
- Pour éviter un court circuit lors du remplacement d'un fusible, débranchez d'abord l'adaptateur de l'allume-cigare.

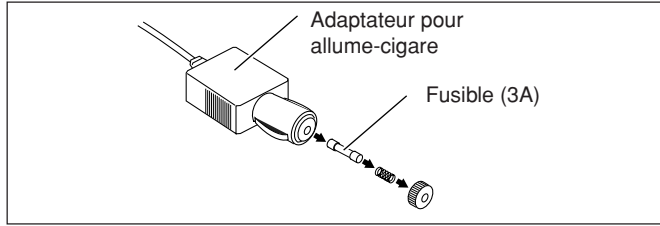

### Acerca del adaptador para encendedor de cigarrillos

- El adaptador para encendedor de cigarrillos sólo debe usarse en el coche.
- Si debe cambiar un fusible del adaptador para encendedor de coche, utilice únicamente un fusible nuevo y de la potencia nominal adecuada. Utilizar un fusible con la potencia nominal incorrecta puede provocar un funcionamiento inadecuado de la unidad.
- Para evitar un cortocircuito al cambiar el fusible, desconecte primero el adaptador del encendedor de coche.

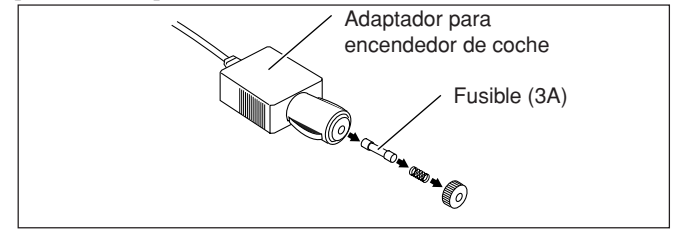

### About AC adapter:

- To reduce the risk of electrical shock or fire, use only the supplied power cord.
- Do not use the supplied power cord for an appliance other than the AC adapter.

### À propos de l'adaptateur secteur:

- Pour réduire les risques de choc électrique ou d'incendie, utilisez uniquement le cordon d'alimentation fourni.
- N'utilisez pas le cordon d'alimentation fourni pour un autre appareil que l'adaptateur secteur.

### Acerca del adaptador de CA

- Para reducir el riesgo de descargas eléctricas o incendio, utilice sólo el cable de alimentación suministrado.
- No utilice el cable de alimentación suministrado con otro artefacto que no sea el adaptador de CA.

## Installation / Installation / Instalación

### CAUTION:

- Do not put the unit in the cradle until you have completed the installation unless it is required for testing.
- Do not plug the adapter into the DC IN 5V adapter jack until you have completed the installation.

### Notice to drivers in California and Minnesota:

State law prohibits drivers in California and Minnesota from using suction cup mounts on their windshields while operating motor vehicles. JVC does not take any responsibility for any fines, penalties, or damages that may be incurred as a result of disregarding this notice. (See California Vehicle Code Section 26708(a); Minnesota Statutes 2005, Section 169.71)

### AVERTISSEMENT :

- Ne placez pas l'appareil sur le support tant que l'installation n'est pas terminée, sauf pour procéder à des essais.
- Ne branchez pas l'adaptateur sur la prise d'adaptateur DC IN 5V avant d'avoir terminé l'installation.

### Avis pour les conducteurs de Californie et du Minnesota:

La loi de l'état interdit aux conducteurs de Californie et du Minnesota d'utiliser des ventouses de montage sur leur pare-brise lors de la conduite d'un véhicule à moteur. JVC ne peut être tenu responsable pour toutes amendes, pénalités ou dommages encourus par le non respect de cet avis. (Référez-vous au code des véhicules de Californie, section 26708(a); Lois du Minnesota 2005, section 169.71)

### PRECAUCIÓN:

- No coloque la unidad en el soporte atornillado hasta que haya terminado la instalación, excepto si necesita comprobar su funcionamiento.
- No enchufe el adaptador en la toma del adaptador DC IN 5V hasta que haya terminado la instalación.

### Aviso para los conductores de California y Minnesota:

Las leyes estatales prohíben a los conductores de California y Minnesota, la fijación de soportes con ventosas en el parabrisas durante la operación de vehículos automotrices. JVC no se hace responsable de los daños, multas u otro tipo de sanciones derivadas de incumplir este aviso. (Véase Código de Vehículos de California, Sección 26708(a), Estatutos de Minnesota 2005, Sección 169.71).

### Before the installation...

- Install the suction cup mount on the uncurved surface.
- Make clean the installation surface.

### After the installation...

- Check the installation periodically and fix firmly.
- Each time you attach the unit to the cradle, check the installation and fix firmly.

### Avant l'installation...

- Installez la ventouse de montage sur une surface plane.
- Nettoyez la surface d'installation.

### Après l'installation...

- Assurez-vous régulièrement que l'installation est correcte.
- À chaque fois que l'appareil est placé sur le support, assurez-vous que l'installation est correcte.

### Antes de la instalación...

- Instale el soporte con ventosa en una superficie lisa.
- Limpie la superficie de instalación.

### Después de la instalación...

- Compruebe la instalación con regularidad y asegúrese de que la unidad esté bien sujeta.
- Cada vez que fije la unidad al soporte compruebe la instalación y que la unidad quede bien sujeta.

## 1 Fix the suction cup mount.

Depressing the center of the stand (③, ②) tightly and move the lever (④, ③) clockwise.

### Installez la ventouse de montage.

Maintenez fermement le centre de l'unité (③, ②) et tournez le levier (④, ③) vers la droite.

### Fije el soporte con ventosa.

Sujete con firmeza el centro del soporte (③, ②) y mueva la pestaña (④, ③) en el sentido de las agujas del reloj.

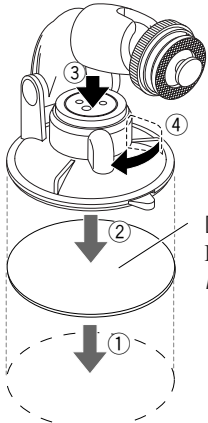

Dashboard disk  
Disque pour tableau de bord  
Disco para salpicadero

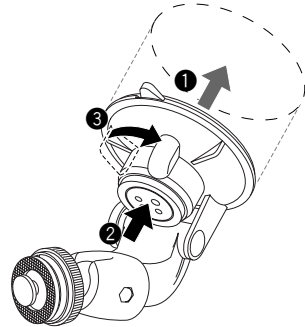

For install on the windshield  
Installation sur le pare-brise  
Instalación en el parabrisas

For install on the dashboard  
Installation sur le tableau de bord  
Instalación en el salpicadero

## 3 Adjust the angle. / Ajustez l'angle. / Ajuste el ángulo.

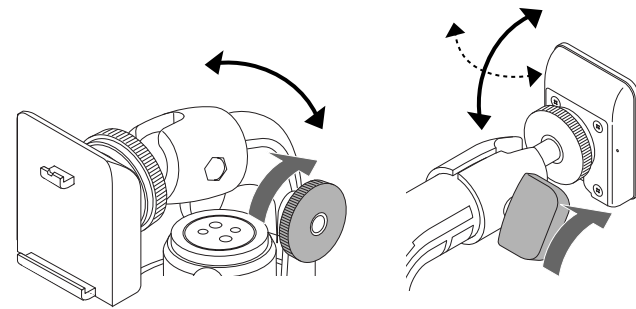

## 4 Attach the unit to the cradle. / Installez l'appareil sur le support. / Acople la unidad al soporte atornillado.

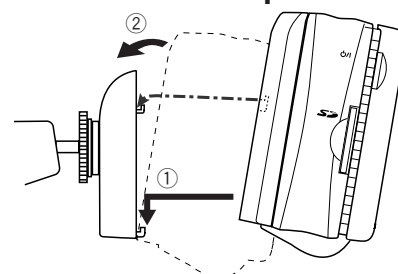

- ② Click sounds.
- ② Un "clac" est émis.
- ② Se oír un clic al encajar.

## 2 Attach the cradle firmly to the suction cup mount. / Installez correctement le support sur la ventouse de montage. / Acople el soporte atornillado con firmeza al soporte con ventosa.

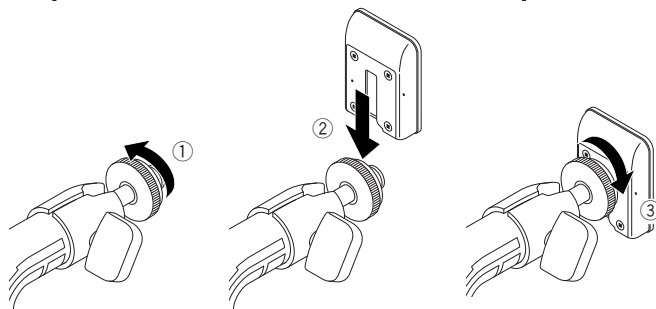

## 5 Plug the adapter. / Raccordez l'adaptateur. / Conecte el adaptador.

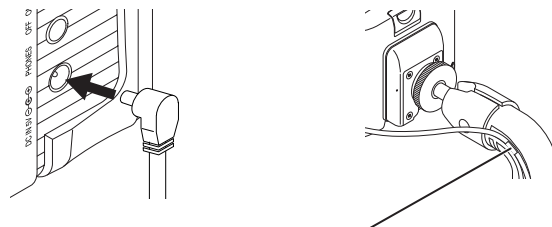

- After the connection, run the cable through the channel of the arm.
- Une fois le raccord effectué, faites passer le câble par le bras de l'appareil.
- Después de conectarlo, tienda el cable por el canal del brazo.

## To remove the unit / Retrait de l'appareil / Extracción de la unidad

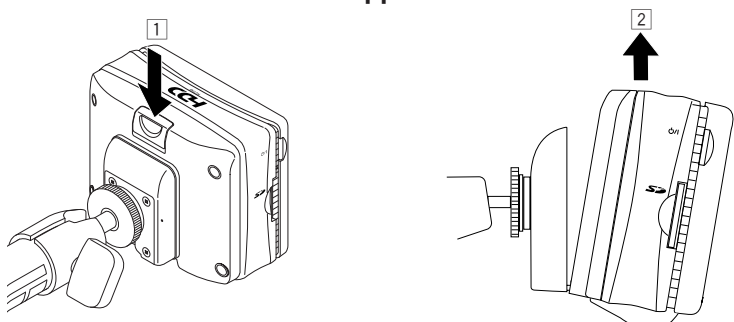

### CAUTION

Press the detaching button while holding the unit by hand.

### AVERTISSEMENT

Appuyez sur le bouton permettant de détacher l'appareil tout en tenant ce dernier.

### PRECAUCIÓN

Sujete la unidad con la mano y apriete el botón para extraerla.



What appears to be trouble is not always serious. Check the following points before calling a service center.

**About navigation system**

- The built-in battery is used up faster than expected.
  - ➔ Consult your dealer or JVC Service Center to replace the battery. Never replace it yourself.
- The power does not come on.
  - ➔ Turn on the battery switch and supply the power through the car cigarette lighter or AC outlet.
- The standby/on lamp flashes red or lights blue and purple alternately.
  - ➔ Turn on the battery switch.
- “The battery ran out” appears on the display and the unit turns off automatically.
  - ➔ Charge the battery using the car cigarette lighter or the AC outlet. After plugging the cigarette lighter adapter or the AC adapter, the unit is turned on automatically.
- The unit does not work correctly.
  - ➔ Plug the cigarette lighter adapter or the AC adapter and press the reset switch. Even if you reset the unit, all setting and data are stored.
- You cannot set the destination on the Map screen.
  - ➔ Set the map scale to “15 mi/25 km” or less.
- “POI not found” appears on the display.
  - ➔ There are no POIs in the vicinity. Find the location using another method.
-  appears on the display.
  - ➔ Wait until the unit gets the operation temperature (32°F–104°F/ 0°C–40°C) and turn it on.
- Navigation information is not precise.
  - ➔ Move to the place where the unit has a good reception of the GPS signal.
  - ➔ Install the outside GPS antenna (separately purchased) on the outside of the car.
- It is hard to listen to the navigation guidance.
  - ➔ Activate the Voice Cruise function.
- The clock indication is not correctly.
  - ➔ Check the time zone setting.
  - ➔ Check the Daylight Saving time setting.
  - ➔ The clock time is adjusted by GPS signals. Check the GPS reception.

**About AV player**

- The unit does not work correctly when the battery switch turn on.
  - ➔ Plug the cigarette lighter adapter or the AC adapter and press the reset switch.
- Folder is not deleted from the memory area even after it is moved to the AV player area.
  - ➔ Some other files such as Excel file etc. which this unit cannot detect are included.

**About HDD**

-  or “The HDD error occurred.(fall)” appears on the display.
  - ➔ The unit is fallen down mistakenly. Turn the unit on again, as it is turned off automatically. Anti-shock circuitry is provided with this unit; however, it may not protect the unit depending how it falls. If the unit cannot be turned on, there may be some breakage in the HDD. Consult your dealer or JVC service Center.
  - ➔ If the error occurred during the navigation guidance, the guidance is canceled. Tap **Menu** ➔ **NAVI** ➔ **Restart** to calculate the route again.
- “The HDD error occurred.(R/W)” appears on the display.
  - ➔ Consult your dealer or JVC Service Center if the same message still appears even after retrying several times.

Ce qui apparaît être un problème n’est pas toujours sérieux. Vérifiez les points suivants avant d’appeler un centre de service.

**À propos du système de navigation**

- La batterie intégrée s’use plus rapidement que prévu.
  - ➔ Consultez votre revendeur ou un centre de service JVC pour remplacer la batterie. Ne la remplacez jamais vous-même.
- L’appareil ne se met pas sous tension.
  - ➔ Mettez en circuit le commutateur de batterie et alimentez l’appareil par l’allume-cigare de la voiture ou une prise secteur.
- Le témoin d’attente/sous tension clignote en rouge ou s’allume en bleu et en violet alternativement.
  - ➔ Mettez en circuit le commutateur de batterie.
- “Batterie déchargée” (la batterie est déchargée) apparaît sur l’affichage et l’appareil se met hors tension automatiquement.
  - ➔ Chargez la batterie en utilisant l’allume-cigare de la voiture ou une prise secteur. Après avoir branché l’adaptateur pour allume-cigare ou l’adaptateur secteur, l’appareil se met automatiquement sous tension.
- L’appareil ne fonctionne pas correctement sur l’écran de carte.
  - ➔ Branchez l’adaptateur pour allume-cigare ou l’adaptateur secteur et appuyez sur le bouton de réinitialisation. Même si vous réinitialisez l’appareil tous les réglages et les données sont conservés.
- Vous ne pouvez pas régler la destination.
  - ➔ Réglez l’échelle de la carte sur “15 mi/25 km” ou moins.
- “POI non trouvée” apparaît sur l’affichage.
  - ➔ Il n’y a pas de POI à proximité. Trouvez le lieu en utilisant une autre méthode.
-  apparaît sur l’affichage.
  - ➔ Attendez que l’appareil retourne à la température de fonctionnement (32°F–104°F/ 0°C–40°C) et mettez-le sous tension.
- L’information de navigation n’est pas précise.
  - ➔ Déplacez-vous dans un endroit où l’appareil a une bonne réception du signal GPS.
  - ➔ Installez l’antenne GPS extérieure (vendue séparément) à l’extérieur de la voiture.
- Le guidage de navigation est difficile à entendre.
  - ➔ Mettez en service la fonction Voice Cruise.
- L’indication de l’horloge n’est pas correcte.
  - ➔ Vérifiez le réglage du fuseau horaire.
  - ➔ Vérifiez le réglage de l’heure d’été.
  - ➔ L’horloge est ajustée par les signaux GPS. Vérifiez la réception GPS.

**À propos du lecteur AV**

- L’appareil ne fonctionne pas correctement quand le commutateur de batterie est en circuit.
  - ➔ Branchez l’adaptateur pour allume-cigare ou l’adaptateur secteur et appuyez sur le bouton de réinitialisation.
- Le dossier n’est pas supprimé de la zone de stockage même après avoir été déplacé dans la zone du lecteur AV.
  - ➔ Certains autres fichiers, tels que des fichiers Excel par exemple, que cet appareil ne peut pas détecter sont compris.

**À propos du disque dur**

-  ou “Une erreur HDD s’est produite (chute).” apparaît sur l’affichage.
  - ➔ Cet appareil est tombé par accident. Mettez de nouveau l’appareil sous tension car il été mis automatiquement hors tension. Un circuit anti-choc est intégré à cet appareil; cependant, il peut ne pas être suffisant pour protéger l’appareil selon la façon dont il tombe. Si l’appareil ne peut pas être mis sous tension, il se peut que le disque dur soit endommagé. Consultez votre revendeur ou un centre de service JVC.
  - ➔ Si l’erreur se produit pendant le guidage de navigation, le guidage est annulé. Touchez **Menu** ➔ **NAVI** ➔ **Reinicio** pour calculer la route de nouveau.
- “Une erreur HDD s’est produite (R/W).” apparaît sur l’affichage.
  - ➔ Consultez votre revendeur ou le centre de service JVC si le même message continue d’apparaître après avoir essayé plusieurs fois.

Lo que aparenta ser una avería podría resolverse fácilmente. Verifique los siguientes puntos antes de llamar al centro de servicio.

**Acerca del sistema de navegación**

- La batería incorporada se descarga antes de lo previsto.
  - ➔ Para reemplazar la batería, consulte con su concesionario o con un Centro de Servicio JVC. No la reemplace nunca por su cuenta.
- La unidad no se enciende.
  - ➔ Conecte el interruptor de la batería y suministre energía a través de la toma de CA del encendedor de cigarrillos del coche.
- La lámpara de espera/encendido parpadea en rojo o se enciende alternativamente en azul y púrpura.
  - ➔ Conecte el interruptor de la batería.
- Aparece “Batería agotada.” en la pantalla y la unidad se apaga automáticamente.
  - ➔ Cargue la batería usando la toma del encendedor de cigarrillos o de CA. Tras enchufar el adaptador del encendedor de cigarrillos o el adaptador de CA, la unidad se encenderá automáticamente.
- La unidad no funciona correctamente.
  - ➔ Enchufe el adaptador del encendedor de cigarrillos o el adaptador de CA y presione el interruptor de reposición. Aunque reinicie la unidad, todos los ajustes y datos permanecen almacenados.
- No puede fijar su destino la pantalla de mapa.
  - ➔ Ajuste la escala del mapa a “15 mi/25 km” o menos.
- Aparece “No se ha encontrado el POI” en la pantalla.
  - ➔ No hay ningún POI en las cercanías. Utilice otro método para encontrar la ubicación.
- Aparece  en la pantalla.
  - ➔ Espere hasta que la unidad alcance la temperatura de funcionamiento (32°F–104°F/ 0°C–40°C) y enciéndala.
- La información de la navegación no es precisa.
  - ➔ Desplácese a un lugar de buena recepción de la señal GPS.
  - ➔ Instale la antena GPS exterior (adquirible separadamente) en la parte exterior del vehículo.
- La guía de navegación no se escucha con claridad.
  - ➔ Active la función de cruce por voz.
- La indicación del reloj no es correcta.
  - ➔ Verifique el ajuste de la zona horaria.
  - ➔ Verifique el ajuste de la hora de verano.
  - ➔ La puesta en hora se realiza mediante las señales GPS. Verifique la recepción de GPS.

**Acerca del reproductor AV**

- La unidad no funciona correctamente al conectar el interruptor de la batería.
  - ➔ Enchufe el adaptador del encendedor de cigarrillos o el adaptador de CA y presione el interruptor de reposición.
- No se puede borrar la carpeta del área de la memoria incluso después de haberla movido al área del reproductor AV.
  - ➔ Contiene otros archivos, como archivo Excel, por ejemplo, que no puede detectar esta unidad.

**Acerca del HDD**

- Aparece  o “Se ha producido un error de HDD (caído).” en la unidad.
  - ➔ Se cayó la unidad accidentalmente. Vuelva a encender la unidad dado que se habrá apagado automáticamente. Si bien esta unidad cuenta con un circuito antigolpes, dependiendo de la caída, puede que no brinde la debida protección. Si la unidad no se enciende, podría existir alguna anomalía en el HDD. Consulte con su concesionario o con un Centro de Servicio JVC.
  - ➔ Si el error tuvo lugar durante la guía de navegación, ésta será cancelada. Toque **Menu** ➔ **NAVI** ➔ **Redémarrer** para que se vuelva a calcular la ruta.
- Aparece “Se ha producido un error de HDD. (lect./escrib.)” en la pantalla.
  - ➔ Si el mensaje sigue apareciendo incluso después de varios intentos, consulte con su concesionario o con el Centro de servicio JVC.

**How to reset your unit / Comment réinitialiser votre appareil / Cómo reposicionar su unidad**

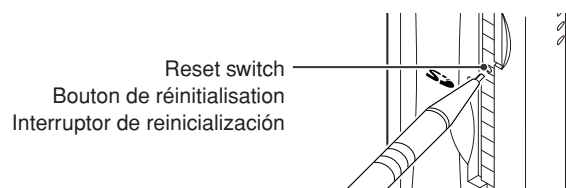

Plug the cigarette lighter adapter or the AC adapter and press the reset switch. This will reset the microcomputer. Even if you reset the unit, all settings and data are stored.

Branchez l’adaptateur pour allume-cigare ou l’adaptateur secteur et appuyez sur le bouton de réinitialisation. Cette procédure réinitialise le microordinateur. Même si vous réinitialisez l’appareil tous les réglages et les données sont conservés.

Enchufe el adaptador del encendedor de cigarrillos o el adaptador de CA y presione el interruptor de reposición. Esto hará que se reposicione el microcomputador. Aunque reinicie la unidad, todos los ajustes y datos permanecen almacenados.

**Navigation system**

**System & Service:** L1, C/A code  
Global Positioning System  
Standard Positioning Service

**Built-in GPS:** 8-channel GPS Receiver with internal antenna

**Reception Frequency:** 1 575.42 MHz

**Sensitivity:** -130 dBm

**Update Rate:** 1/second, continuous

**Map database:** US, Canada, Puerto Rico, US Virgin Islands

**Audio amplifier system**

**Power Output:** 1.2 W x 2 (Stereo speakers)  
30 mW + 30 mW, Max. (phones)

**HDD/SD section**

**Memory type:** 64 Mbyte RAM +  
20 Gbyte Hard Disk storage

**Usable SD card\*:** Format: FAT 12/16/32  
Storage: 8 MB to 512 MB  
File name: Up to 128 characters  
(including extension code)

**Compatible OS's:** Microsoft® Windows® 2000, Windows® XP

\* You cannot use MMC or mini SD.

**General**

**CPU:** 312 MHz PXA270 processor

**Power supply:** AC Adapter  
AC 100 V - 240 V ~, 50 Hz/60 Hz  
Cigarette Lighter Adapter  
DC 12 V/24 V

**Power consumption:** 3 W  
10 mW (on standby)

**Built-in battery:** Rechargeable internal Li-Ion battery (lasts about 4 hours)

**Charging time:** Approx. 3.5 hours (AC adapter)

**Operating Temperature:** 0°C to 40°C (32°F to 104°F)

**Dimensions (W/H/D):** 92,8 mm x 87,3 mm x 49,3 mm  
(3<sup>11</sup>/<sub>16</sub> in. x 3<sup>7</sup>/<sub>16</sub> in. x 1<sup>15</sup>/<sub>16</sub> in.)

**Mass:** 350 g (0,76 lbs)

• Design and specifications subject to change without notice.

- Microsoft and Windows Media are either registered trademarks or trademarks of Microsoft Corporation in the United States and/or other countries.
- This unit is not compatible with Multiple Bit Rate (MBR: a file that contains the same content encoded at several different bit rates).

**Système de navigation**

**Systeme & Service:** Code L1, C/A  
Système de positionnement mondial  
Service de positionnement standard

**GPS intégré:** Récepteur GPS à 8 canaux avec antenne interne

**Fréquence de réception:** 1 575,42 MHz

**Sensibilité:** -130 dBm

**Fréquence de mise à jour:** 1/seconde, continue

**Base de données de la carte:** États-Unis, Canada, Porto Rico, Îles Vierges américaines

**Système d'amplification audio**

**Puissance de sortie:** 1,2 W x 2 (enceintes stéréo)  
30 mW + 30 mW, Max. (casque d'écoute)

**Section du disque dur/carte SD**

**Type de mémoire:** 64 Moctets RAM +  
Espace disque dur de 20 Goctets

**Cartes SD utilisables\*:** Format: FAT 12/16/32  
Stockage: 8 Mo à 512 Mo  
Nom du fichier: 128 caractères maximum  
(y compris le code d'extension)

**Systèmes d'exploitation compatibles:** Microsoft® Windows® 2000, Windows® XP

\* Vous ne pouvez pas utiliser des cartes MMC ou mini SD.

**Généralités**

**CPU:** Processeur 312 MHz PXA270

**Alimentation:** Adaptateur secteur  
CA 100 V - 240 V ~, 50 Hz/60 Hz  
Adaptateur pour allume-cigare  
CC 12 V/24 V

**Consommation:** 3 W  
10 mW (en mode d'attente)

**Batterie intégrée:** Batterie interne au lithium-ion rechargeable (dure environ 4 heures)

**Durée de charge:** Environ 3,5 heures (Adaptateur secteur)

**Température de fonctionnement:** 0°C à 40°C (32°F à 104°F)

**Dimensions (L/H/P):** 92,8 mm x 87,3 mm x 49,3 mm  
(3<sup>11</sup>/<sub>16</sub> po. x 3<sup>7</sup>/<sub>16</sub> po. x 1<sup>15</sup>/<sub>16</sub> po.)

**Masse:** 350 g (0,76 livres)

La conception et les spécifications sont sujettes à changement sans notification.

- Microsoft et Windows Media sont des marques déposées ou des marques de commerce de Microsoft Corporation aux États-Unis et/ou dans les autres pays.
- Cet appareil n'est pas compatible avec le format à débit binaire variable (MBR: un fichier qui contient le même contenu codé à différents débits binaires).

**Sistema de navegación**

**Sistema y servicio:** L1, código C/A  
Sistema de posicionamiento global  
Sistema de posicionamiento estándar

**GPS incorporado:** Receptor GPS de 8 canales con antena interior

**Frecuencia de recepción:** 1 575,42 MHz

**Sensibilidad:** -130 dBm

**Velocidad de actualización:** 1/segundo, continuo

**Base de datos del mapa:** EE.UU., Canadá, Puerto Rico, Islas Vírgenes US

**Sistema de amplificador de audio**

**Potencia de salida:** 1,2 W x 2 (altavoces estéreo)  
30 mW + 30 mW, Máx. (auriculares)

**Sección de HDD/SD**

**Tipo de memoria:** Almacenamiento en RAM de 64 Mbyte + disco duro de 20 Gbyte

**Tarjeta SD\* utilizable:** Formato: FAT 12/16/32  
Almacenamiento: 8 MB a 512 MB  
Nombre del archivo: Hasta 128 caracteres (incluyendo código de extensión)

**Sistema(s) operativo(s) compatible(s):** Microsoft® Windows® 2000, Windows® XP

\* No es posible usar una MMC ni una mini SD.

**General**

**CPU:** Procesador PXA270 312 MHz

**Alimentación:** Adaptador de CA  
100 V - 240 V CA ~, 50 Hz/60 Hz  
Adaptador para encendedor de cigarrillos  
12 V/24 V CC

**Consumo:** 3 W  
10 mW (en espera)

**Batería incorporada:** Batería interna recargable de ion de litio (dura unas 4 horas)

**Tiempo de carga:** Aprox. 3,5 horas (Adaptador de CA)

**Temperatura de funcionamiento:** 0°C a 40°C (32°F a 104°F)

**Dimensiones (An/Al/Pr):** 92,8 mm x 87,3 mm x 49,3 mm  
(3<sup>11</sup>/<sub>16</sub> in. x 3<sup>7</sup>/<sub>16</sub> in. x 1<sup>15</sup>/<sub>16</sub> in.)

**Masa:** 350 g (0,76 lbs)

El diseño y las especificaciones se encuentran sujetos a cambios sin previo aviso.

- Microsoft y Windows Media son marcas registradas o bien marcas comerciales de Microsoft Corporation en los Estados Unidos y/u otros países.
- Esta unidad no es compatible con Multiple Bit Rate (MBR: un archivo que contiene un mismo contenido codificado en diferentes velocidades de bit).

**Additional information / Informations additionnelles / Información adicional**

**About playable files**

**For music files**

• This unit can play music files with the following conditions:

**MP3** (“.mp3”)  
Bit rate (Max.): 320 kbps

**WMA** (“.wma”)  
Bit rate (Max.): 320 kbps

**WAV** (“.wav”)  
Sampling rate (Max.): 44.1 kHz  
Bit/sample: 8bit, 16bit  
Channel: Mono, Stereo

• If the track information —ID3 Tag (up to version 2.4) or WMA Tag — is recorded, it appears instead of the file name.

• This unit cannot play DRM-WMA files.

**For picture files**

**JPEG** (“.jpg”, “.jpeg”)/**BMP** (“.bmp”)/**PNG** (“.png”)  
Resolution (Max.): 320 x 240

**For movie files**

• This unit can play MPEG-4 files with the following conditions:

**WMV** (“.wmv”)  
Bit rate (Max.): Video 240 kbps + Audio 128 kbps  
Resolution (Max.): 320 x 240  
Frame rate (Max.): 30 fps

**ASF** (“.asf”)/**AVI** (“.avi”)  
Video CODEC: ISO-MPEG4, MS-MPEG4  
Audio CODEC: MP3, G726  
Bit rate (Max.): Video 240 kbps + Audio 128 kbps  
Resolution (Max.): 320 x 240  
Frame rate (Max.): 30 fps

Some AV files may not be played back normally because of their file characteristic and recording conditions.

JVC does not bear any responsibility for any loss of, or alteration to the database stored in the KV-PX9.

**À propos des fichiers reproductibles**

**Pour les fichiers musicaux**

• Cet appareil peut reproduire les fichiers musicaux remplissant les conditions suivantes:

**MP3** (“.mp3”)  
Débit binaire (Max.): 320 kbps

**WMA** (“.wma”)  
Débit binaire (Max.): 320 kbps

**WAV** (“.wav”)  
Fréquence d'échantillonnage (Max.): 44.1 kHz  
Bits/échantillon: 8 bits, 16 bits  
Canaux: Mono, Stéréo

• Si les informations de la plage—Balise ID3 (version 2.4 maximum) ou balise WMA— sont enregistrées, elles apparaissent à la place du nom du fichier.

• Cet appareil ne peut pas reproduire les fichiers DRM-WMA.

**Pour les fichiers d'image**

**JPEG** (“.jpg”, “.jpeg”)/**BMP** (“.bmp”)/**PNG** (“.png”)  
Résolution (Máx.): 320 x 240

**Pour les fichiers vidéo**

• Cet appareil peut reproduire les fichiers MPEG-4 remplissant les conditions suivantes:

**WMV** (“.wmv”)  
Débit binaire (Max.): Video 240 kbps + Audio 128 kbps  
Résolution (Máx.): 320 x 240  
Fréquence d'image (Max.): 30 fps

**ASF** (“.asf”)/**AVI** (“.avi”)  
CODEC vidéo: ISO-MPEG4, MS-MPEG4  
CODEC audio: MP3, G726  
Débit binaire (Max.): Video 240 kbps + Audio 128 kbps  
Résolution (Máx.): 320 x 240  
Fréquence d'image (Max.): 30 fps

Certains fichiers AV peuvent ne pas être reproduits normalement à cause des caractéristiques du fichier ou des conditions d'enregistrement.

JVC ne peut être tenu responsable pour toute perte ou altération de la base de données contenue dans le KV-PX9.

**Acerca de los archivos reproducibles**

**Archivos musicales**

• Esta unidad puede reproducir archivos musicales que cumplan con las siguientes condiciones:

**MP3** (“.mp3”)  
Velocidad de bits (Máx.): 320 kbps

**WMA** (“.wma”)  
Velocidad de bits (Máx.): 320 kbps

**WAV** (“.wav”)  
Velocidad de muestreo (Máx.): 44.1 kHz  
Bit/muestra: 8bit, 16bit  
Canal: Mono, Estéreo

• Si se ha grabado la información de la pista — Etiqueta ID3 (hasta la versión 2.4) o etiqueta WMA — aparecerá dicha información en lugar del nombre del archivo.

• Esta unidad no puede reproducir archivos DRM-WMA.

**Para archivos de imágenes**

**JPEG** (“.jpg”, “.jpeg”)/**BMP** (“.bmp”)/**PNG** (“.png”)  
Resolución (Máx.): 320 x 240

**Para archivos de películas**

• Esta unidad puede reproducir archivos MPEG-4 que cumplan con las siguientes condiciones:

**WMV** (“.wmv”)  
Velocidad de bits (Máx.): Video 240 kbps + Audio 128 kbps  
Resolución (Máx.): 320 x 240  
Velocidad de cuadros (Máx.): 30 fps

**ASF** (“.asf”)/**AVI** (“.avi”)  
Video CODEC: ISO-MPEG4, MS-MPEG4  
Audio CODEC: MP3, G726  
Velocidad de bits (Máx.): Video 240 kbps + Audio 128 kbps  
Resolución (Máx.): 320 x 240  
Velocidad de cuadros (Máx.): 30 fps

Algunos archivos AV pueden no reproducirse de la manera normal debido a sus propias características y a las condiciones de grabación.

JVC no asume ninguna responsabilidad por la pérdida o la alteración de la base de datos almacenada en el KV-PX9.

**Having TROUBLE with operation?**  
**Please reset your unit**  
Refer to page of How to Reset

**Still having trouble??**  
**USA ONLY**  
**Call 1-800-252-5722**  
**http://www.jvc.com**  
**We can help you!**



# Removing the built-in battery/Retrait de la batterie intégrée/ Extracción de la pila incorporada

LVT1489-007A  
[J]  
EN, FR, SP

## English

DO NOT disassemble the KV-PX9S/KV-PX9B/KV-PX9SN/KV-PX9BN except when you dispose of it.

### DANGER

- Do not subject the built-in battery to strong impacts. Do not store the built-in battery with a metal necklace or hairpin in a pocket. Shorting the poles may cause heating, bursting, or start a fire.
- Do not heat, disassemble, modify the built-in battery, or throw it into water or fire. Bursting, ignition, or heat may cause a fire or injury.
- Do not leave the built-in battery near fire or in direct sunlight. Also, do not leave the built-in battery near a heater. Bursting, ignition, or heat may cause a fire or injury.

### CAUTIONS

- Do not leave the built-in battery within the reach of small children. It may cause injury or accident if swallowed.
- If the battery liquid leaks and gets into an eye, rinse the eye with clear water and consult a doctor immediately. Leaving the eye untreated may cause loss of sight in that eye.

## Français

NE démontez pas le KV-PX9S/KV-PX9B/KV-PX9SN/KV-PX9BN sauf au moment où vous souhaitez le mettre au rebut.

### DANGER

- Ne soumettez pas la batterie intégrée à de forts impacts. Ne placez pas la batterie intégrée avec un collier de métal ou une broche à cheveux dans une poche. Court-circuiter les bornes peut entraîner un échauffement, une explosion ou un incendie.
- Ne chauffez pas, ne démontez pas ni ne modifiez la batterie intégrée, et ne la jetez pas dans l'eau ou dans le feu. Une explosion, une inflammation ou un échauffement peut entraîner un incendie ou des blessures.
- Ne laissez pas la batterie intégrée près d'un feu ou à la lumière directe du soleil. De plus, ne laissez pas la batterie intégrée près d'un chauffage. Une explosion, une inflammation ou un échauffement peut entraîner un incendie ou des blessures.

### ATTENTION

- Ne laissez pas la batterie intégrée à la portée des jeunes enfants. Elle pourrait entraîner des blessures ou un accident si elle était avalée.
- Si le liquide de la batterie fuit et entre en contact avec les yeux, rincez l'œil atteint avec de l'eau et consultez un médecin. Laissez l'œil sans traitement peut entraîner une perte de vue de l'œil atteint.

## Español

NO desmonte la unidad KV-PX9S/ KV-PX9B/KV-PX9SN/KV-PX9BN a menos que vaya a desecharla.

### PELIGRO

- No someta la pila incorporada a impactos fuertes. No guarde la pila incorporada con collares u horquillas metálicos en un bolsillo. Un cortocircuito de los polos puede causar calentamiento, un estallido o un incendio.
- No caliente, desmonte o modifique la pila incorporada ni la arroje al agua o al fuego. Un estallido, la ignición o el calor puede provocar un incendio o lesiones.
- No deje la pila incorporada cerca del fuego o expuesta a la luz directa del sol. Asimismo, no deje la pila incorporada cerca de un calentador. Un estallido, la ignición o el calor puede provocar un incendio o lesiones.

### AVISOS

- No deje la pila incorporada al alcance de los niños pequeños. Puede causar lesiones o un accidente si se traga.
- Si la pila pierde líquido y entra en contacto con el ojo, enjuáguelo con agua y consulte inmediatamente a un médico. Sin el tratamiento adecuado, puede producirse la pérdida de visión de ese ojo.

- 1 Set the Battery Switch to OFF./  
Réglez le commutateur de batterie sur OFF./  
Ponga el interruptor de la batería en OFF.**

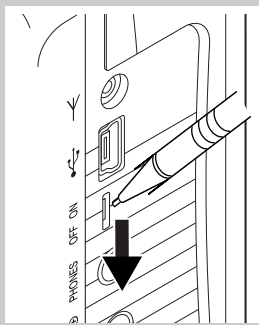

- 2 Turn off the power./  
Mettez l'appareil hors tension./  
Apague la unidad.**

Unplug all the connecting component before turn off the switch./  
Débranchez tous les appareils raccordés avant de désactiver la commande./  
Desconecte todos los componentes de conexión antes de apagar el interruptor.

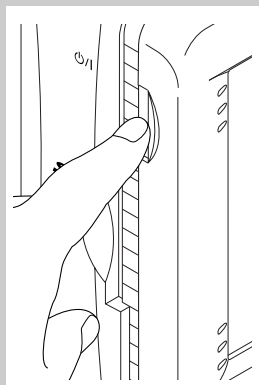

- 3 Remove the two screws on the bottom./  
Retirez les deux vis situées à l'arrière./  
Retire los dos tornillos de la parte inferior.**

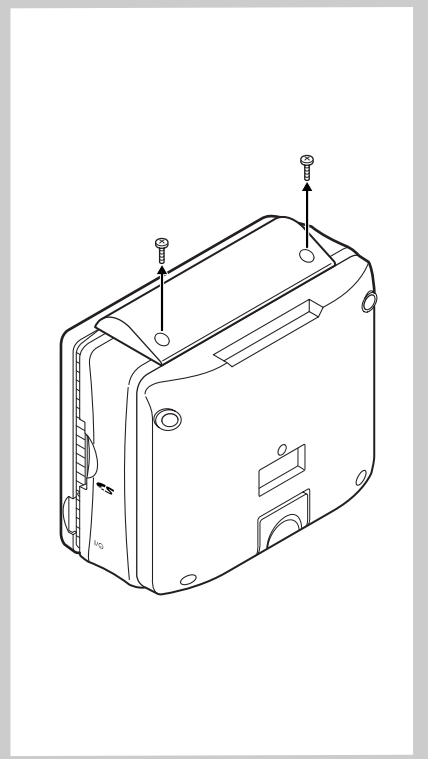

- 4 Remove the cover./  
Retirez le couvercle./  
Retire la tapa.**

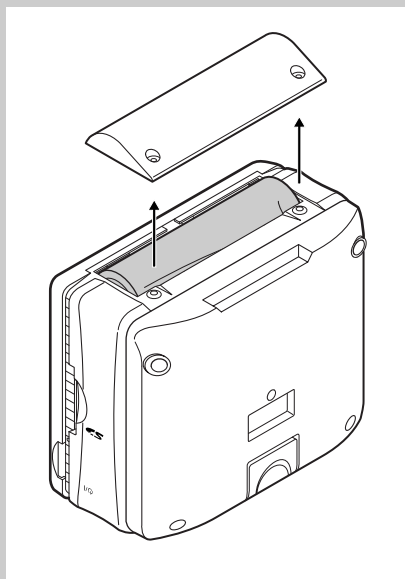

- 5 Remove the built-in battery as in the illustration, then remove the connector./  
Retirez la pile intégrée comme indiqué dans l'illustration, puis retirez le connecteur./  
Extraiga la batería incorporada como se muestra en la ilustración y retire el conector.**



- 6 Stick the connector to the built-in battery with insulation tape and keep it in a plastic bag./  
Collez le connecteur sur la batterie intégrée avec un ruban isolant et conservez-la dans un sac plastique./  
Adhiera el conector a la pila incorporada con cinta aislante y guarde el conjunto en una bolsa de plástico.**

**Notice about the rechargeable battery.**  
The battery is designated recyclable. Please follow your local recycling regulations.

**Notice à propos de la batterie rechargeable**  
La batterie est recyclable. Veuillez suivre les règlements de recyclage locaux.

**Aviso acerca de la pila recargable**  
La pila es reciclable. Siga las regulaciones locales sobre reciclaje.

### Cautions

- Do not remove the built-in battery before making sure it has been used up completely.
- Do not reuse the built-in battery once it has been removed.

### Attention

- Ne retirez pas la batterie intégrée avant d'être sûr qu'elle est complètement usée.
- Ne réutilisez pas la batterie intégrée une fois qu'elle a été retirée.

### Avisos

- No extraiga la pila incorporada antes de asegurarse de que se ha agotado.
- No reutilice la pila incorporada una vez que la haya extraído.

# END-USER LICENSE AGREEMENT

The data ("Data") is provided for your personal, internal use only and not for resale. It is protected by copyright, and is subject to the following terms and conditions which are agreed to by you, on the one hand, and VICTOR COMPANY OF JAPAN, LIMITED ("JVC") and its licensors (including their licensors and suppliers) on the other hand.

© 2006 NAVTEQ, All rights reserved.

The Data for areas of Canada includes information taken with permission from Canadian authorities, including: © Her Majesty the Queen in Right of Canada, © Queen's Printer for Ontario, © Canada Post Corporation, GeoBase®.

NAVTEQ holds a non-exclusive license from the United States Postal Service® to publish and sell ZIP+4® information.

©United States Postal Service® 2005. Prices are not established, controlled or approved by the United States Postal Service®. The following trademarks and registrations are owned by the USPS: United States Postal Service, USPS, and ZIP+4.

## TERMS AND CONDITIONS

**Personal Use Only.** You agree to use this Data together with JVC MAP Car Navigation Software for the solely personal, non-commercial purposes for which you were licensed, and not for service bureau, time-sharing or other similar purposes. Accordingly, but subject to the restrictions set forth in the following paragraphs, you may copy this Data only as necessary for your personal use to (i) view it, and (ii) save it, provided that you do not remove any copyright notices that appear and do not modify the Data in any way. You agree not to otherwise reproduce, copy, modify, decompile, disassemble or reverse engineer any portion of this Data, and may not transfer or distribute it in any form, for any purpose, except to the extent permitted by mandatory laws. Multi-disc sets may only be transferred or sold as a complete set as provided by JVC and not as a subset thereof.

**Restrictions.** Except where you have been specifically licensed to do so by JVC, and without limiting the preceding paragraph, you may not (a) use this Data with any products, systems, or applications installed or otherwise connected to or in communication with vehicles, capable of vehicle navigation, positioning, dispatch, real time route guidance, fleet management or similar applications; or (b) with or in communication with any positioning devices or any mobile or wireless-connected electronic or computer devices, including without limitation cellular phones, palmtop and handheld computers, pagers, and personal digital assistants or PDAs.

**Warning.** The Data may contain inaccurate or incomplete information due to the passage of time, changing circumstances, sources used and the nature of collecting comprehensive geographic data, any of which may lead to incorrect results.

**No Warranty.** This Data is provided to you "as is," and you agree to use it at your own risk. JVC and its licensors (and their licensors and suppliers) make no guarantees, representations or warranties of any kind, express or implied, arising by law or otherwise, including but not limited to, content, quality, accuracy, completeness, effectiveness, reliability, fitness for a particular purpose, usefulness, use or results to be obtained from this Data, or that the Data or server will be uninterrupted or error-free.

**Disclaimer of Warranty:** JVC AND ITS LICENSORS (INCLUDING THEIR LICENSORS AND SUPPLIERS) DISCLAIM ANY WARRANTIES, EXPRESS OR IMPLIED, OF QUALITY, PERFORMANCE, MERCHANTABILITY, FITNESS FOR A PARTICULAR PURPOSE OR NON-INFRINGEMENT. Some States, Territories and Countries do not allow certain warranty exclusions, so to that extent the above exclusion may not apply to you.

**Disclaimer of Liability:** JVC AND ITS LICENSORS (INCLUDING THEIR LICENSORS AND SUPPLIERS) SHALL NOT BE LIABLE TO YOU: IN RESPECT OF ANY CLAIM, DEMAND OR ACTION, IRRESPECTIVE OF THE NATURE OF THE CAUSE OF THE CLAIM, DEMAND OR ACTION ALLEGING ANY LOSS, INJURY OR DAMAGES, DIRECT OR INDIRECT, WHICH MAY RESULT FROM THE USE OR POSSESSION OF THE INFORMATION; OR FOR ANY LOSS OF PROFIT, REVENUE, CONTRACTS OR SAVINGS, OR ANY OTHER DIRECT, INDIRECT, INCIDENTAL, SPECIAL OR CONSEQUENTIAL DAMAGES ARISING OUT OF YOUR USE OF OR INABILITY TO USE THIS INFORMATION, ANY DEFECT IN THE INFORMATION, OR THE BREACH OF THESE TERMS OR CONDITIONS, WHETHER IN AN ACTION IN CONTRACT OR TORT OR BASED ON A WARRANTY, EVEN IF JVC OR ITS LICENSORS HAVE BEEN ADVISED OF THE POSSIBILITY OF SUCH DAMAGES. Some States, Territories and Countries do not allow certain liability exclusions or damages limitations, so to that extent the above may not apply to you.

**Export Control.** You agree not to export from anywhere any part of the Data provided to you or any direct product thereof except in compliance with, and with all licenses and approvals required under, applicable export laws, rules and regulations.

**Entire Agreement.** These terms and conditions constitute the entire agreement between JVC (and its licensors, including their licensors and suppliers) and you pertaining to the subject matter hereof, and supersedes in their entirety any and all written or oral agreements previously existing between us with respect to such subject matter.

**Governing Law.** The above terms and conditions shall be governed by the laws of the State of Illinois, without giving effect to (i) its conflict of laws provisions, or (ii) the United Nations Convention for Contracts for the International Sale of Goods, which is explicitly excluded. You agree to submit to the jurisdiction of the State of Illinois for any and all disputes, claims and actions arising from or in connection with the Data provided to you hereunder.

**Government End Users.** If the Data is being acquired by or on behalf of the United States government or any other entity seeking or applying rights similar to those customarily claimed by the United States government, "NAVTEQ Data" (hereinafter "Data") is a "commercial item" as that term is defined at 48 C.F.R. ("FAR") 2.101, is licensed in accordance with *this END-USER LICENSE AGREEMENT*, and each copy of the Data delivered or otherwise furnished shall be marked and embedded as appropriate with the following "Notice of Use," and shall be treated in accordance with such Notice:

<p><b>NOTICE OF USE</b></p> <p>CONTRACTOR (MANUFACTURER/ SUPPLIER) NAME: NAVTEQ</p> <p>CONTRACTOR (MANUFACTURER/SUPPLIER) ADDRESS: 222 Merchandise Mart Plaza, Suite 900, Chicago, Illinois 60654</p> <p>This Data is a commercial item as defined in FAR 2.101 and is subject to <i>this END-USER LICENSE AGREEMENT</i> under which this Data was provided.</p> <p>© 2006 NAVTEQ – All rights reserved.</p>
--

If the Contracting Officer, federal government agency, or any federal official refuses to use the legend provided herein, the Contracting Officer, federal government agency, or any federal official must notify NAVTEQ prior to seeking additional or alternative rights in the Data.